

**PANDEMICKÝ PLÁN PRE PRÍPAD PANDÉMIE
V SLOVENSKEJ REPUBLIKE**

PANDEMICKÝ PLÁN PRE PRÍPAD PANDÉMIE V SLOVENSKEJ REPUBLIKE	
VYPRACOVAL	Úrad verejného zdravotníctva Slovenskej republiky, Pracovná skupina zamestnancov krízového manažmentu rezortu zdravotníctva, hlavná odborníčka MZ SR pre epidemiológiu
DÁTUM	11. august 2020
SCHVÁLIL	Pandemická komisia vlády Slovenskej republiky

Cieľ Pandemického plánu pre prípad pandémie v Slovenskej republike

Cieľom Pandemického plánu pre prípad pandémie v Slovenskej republike (ďalej len „pandemický plán“) je zabezpečenie pripravenosti Slovenskej republiky na pandémiu akútnych respiračných ochorení (ďalej len „pandémia“), eliminácia zdravotnej a ekonomickej záťaže obyvateľstva, chodu hospodárstva a verejného života, stanovenie úloh orgánov štátnej správy, orgánov samosprávy a odborných orgánov, ktoré riadia, zabezpečujú a plnia činnosti v spojitosti so zabezpečovaním ochrany verejného zdravia¹⁾ v príprave na pandémiu a v čase vyhlásenej pandémie.

Pandemický plán je schválený Pandemickou komisiou vlády Slovenskej republiky v zmysle článku 3 písm. a) Štatútu Pandemickej komisie vlády Slovenskej republiky.

¹⁾ § 2 ods. 1 písm. b) zákona č. 355/2007 Z. z. o ochrane, podpore a rozvoji verejného zdravia a o zmene a doplnení niektorých zákonov v znení neskorších predpisov

OBSAH

1. VYMEDZENIE POJMOV	5
2. ORGANIZÁCIA PRÍPRAVY SLOVENSKEJ REPUBLIKY NA PANDÉMIU.....	7
2.1 ÚLOHY PANDEMICKEJ KOMISIE VLÁDY SLOVENSKEJ REPUBLIKY, ÚSTREDNÝCH ORGÁNOV ŠTÁTNEJ SPRÁVY, ÚRADU VEREJNÉHO ZDRAVOTNÍCTVA SLOVENSKEJ REPUBLIKY A REGIONÁLNYCH ÚRADOV VEREJNÉHO ZDRAVOTNÍCTVA V PRÍPRAVE NA PANDÉMIU - MEDZIPANDEMICKÉ OBDOBIE.....	7
3. ÚLOHY PKV SR A ÚSTREDNÝCH ORGÁNOV ŠTÁTNEJ SPRÁVY V ČASE PANDÉMIE	14
PREDPOKLADANÉ FÁZY VÝVOJA PANDÉMIE	14
FÁZA 0:	14
FÁZA 1:	20
FÁZA 2:	25
FÁZA 3:	30
FÁZA 4:	35
4. ZOZNAM PRÍLOH PANDEMICKÉHO PLÁNU	36

1. Vymedzenie pojmov

Na účely pandemického plánu sa rozumie:

- a) **Pandemická komisia vlády Slovenskej republiky** (ďalej len „Pandemická komisia vlády SR“) je multirezortný, koordinačný, konzultačný, odborný a poradný orgán vlády SR zriadený za účelom navrhovania opatrení, s cieľom chrániť životy a zdravie a znížiť ekonomickú záťaž obyvateľstva za účelom zachovania nevyhnutného chodu hospodárstva a verejného života v prípade pandémie.
- b) **Operačné stredisko Pandemickej komisie vlády SR** sa zriaďuje na Ministerstve zdravotníctva Slovenskej republiky (ďalej len „MZ SR“) ako dočasný odborný koordinačný orgán Pandemickej komisie vlády SR na zabezpečenie súčinnosti pri organizovaní postupov znižovania rizík pandémie v súčinnosti s pandemickými strediskami ústredných orgánov štátnej správy a pandemickými strediskami pri krízových štáboch okresných úradov v sídle kraja. Podľa pokynov predsedu Pandemickej komisie vlády SR spracováva informácie a podklady potrebné na rokovanie Pandemickej komisie vlády SR. Operačné stredisko Pandemickej komisie vlády SR sa zriaďuje na obdobie počas pandémie. Činnosť operačného strediska Pandemickej komisie vlády SR sa riadi štatútom, ktorý vydáva MZ SR.
- c) **Pandemické stredisko rezortu** je dočasný odborný orgán ústredného orgánu štátnej správy, okresného úradu v sídle kraja na zabezpečenie bezprostredného plnenia úloh zameraných na elimináciu rizika pandémie v rámci jeho pôsobnosti. Vytvára sa z vybraných členov krízového štábu ústredného orgánu štátnej správy a kooptovaných členov do pandemického strediska krízového štábu okresného úradu v sídle kraja. Jeho úlohou je zabezpečovať realizáciu opatrení a úloh vyplývajúcich z pandemického plánu v pôsobnosti rezortu a v rámci komunikácie s operačným strediskom Pandemickej komisie vlády SR predkladať informácie o aktuálnom stave plnenia úloh v rezorte. Pandemické stredisko rezortu sa aktivuje v období vyhlásenej pandémie.
- d) **Samostatný odbor krízového riadenia zdravotníctva kraja**²⁾ je odborný orgán ministerstva zdravotníctva, ktorý koordinuje činnosť poskytovateľov ústavnej zdravotnej starostlivosti určených ministerstvom zdravotníctva ako subjekty hospodárskej mobilizácie³⁾ v príslušnom kraji a opatrenia na úseku zdravotníctva kraja v krajských orgánoch krízového riadenia⁴⁾.
- e) **Epidémia** je výskyt najmenej troch prípadov ochorenia, ktoré sú v epidemiologickej súvislosti.
- f) **Pandémia respiračných ochorení** je stav, keď sú splnené podmienky pandemického šírenia: potvrdenie prenosu nového vírusu z človeka na človeka, jeho prenos v populácii a výskyt zaznamenaný najmenej na dvoch kontinentoch. Pandémiu vyhlasuje Svetová zdravotnícka organizácia.

²⁾ § 13 písm. e) zákona č. 179/2011 Z. z. o hospodárskej mobilizácii a o zmene a doplnení zákona č. 387/2002 Z. z. o riadení štátu v krízových situáciách mimo času vojny a vojnového stavu v znení neskorších predpisov

³⁾ §9 ods.1 písm. b) bod 1 zákona č. 179/2011 Z. z. v znení neskorších predpisov

⁴⁾ § 3 zákona č. 387/2002 Z. z. o riadení štátu v krízových situáciách mimo času vojny a vojnového stavu v znení neskorších zmien a doplnení

- g) **Endemický výskyt ochorenia** je bežne sa vyskytujúce ochorenie za normálnych okolností v určitej populácii na určitom území.
- h) **Rizikové skupiny** sú skupiny osôb populácie, u ktorých je predpoklad závažnejšieho priebehu ochorenia. Sú to napríklad osoby vo veku 65 a viac rokov, osoby s chronickým ochorením srdca, ciev, pľúc, obličiek a metabolického systému a osoby s oslabenou imunitou, deti a tehotné ženy.
- i) **V profesionálnom riziku** sú pracovníci podľa charakteru ochorenia, napr. zdravotnícki pracovníci, iní pracovníci pracujúci v zdravotníckych zariadeniach a pracovníci v odvetviach nevyhnutných pre zachovanie poriadku, chodu hospodárstva a zásobovania obyvateľstva.

2. Organizácia prípravy Slovenskej republiky na pandémie

V príprave na pandémie a v čase pandémie v Slovenskej republike pôsobia:

- a) vláda Slovenskej republiky,
- b) Pandemická komisia vlády Slovenskej republiky,
- c) Ministerstvo zdravotníctva Slovenskej republiky,
- d) Úrad verejného zdravotníctva Slovenskej republiky,
- e) Ministerstvo pôdohospodárstva a rozvoja vidieka Slovenskej republiky,
- f) Ministerstvo obrany Slovenskej republiky,
- g) Ministerstvo vnútra Slovenskej republiky,
- h) Ministerstvo dopravy a výstavby Slovenskej republiky,
- i) Ministerstvo spravodlivosti Slovenskej republiky,
- j) Ministerstvo financií Slovenskej republiky,
- k) Ministerstvo práce, sociálnych vecí a rodiny Slovenskej republiky,
- l) Ministerstvo školstva, vedy, výskumu a športu Slovenskej republiky,
- m) Ministerstvo zahraničných vecí a európskych záležitostí Slovenskej republiky,
- n) Ministerstvo hospodárstva Slovenskej republiky,
- o) Ministerstvo kultúry Slovenskej republiky,
- p) Ministerstvo investícií, regionálneho rozvoja a informatizácie Slovenskej republiky,
- q) Správa štátnych hmotných rezerv Slovenskej republiky,
- r) Samosprávny kraj - vyšší územný celok⁵⁾

2.1 Úlohy Pandemickej komisie vlády Slovenskej republiky, ústredných orgánov štátnej správy, Úradu verejného zdravotníctva Slovenskej republiky a regionálnych úradov verejného zdravotníctva v príprave na pandémie - medzipandemické obdobie

- a) **Pandemická komisia vlády Slovenskej republiky** (ďalej len „PKV SR“):
 - v súlade so štatútom PKV SR zasadá minimálne 2x ročne k prerokovaniu aktuálnej epidemiologickej situácie vo svete a v Slovenskej republike (ďalej len „SR“),
 - odporúča prijať opatrenia na dosiahnutie pripravenosti SR na riešenie nožnej pandémie so zameraním najmä na zabezpečenie budúcej očkovacej látky pre obyvateľstvo, dostatok osobných ochranných pracovných pomôcok (ďalej len „OOPP“), pripravenosť zainteresovaných rezortov na možnú pandémie, funkčnosť vzájomnej komunikácie v čase pandémie, pripravenosť orgánov krízového riadenia na činnosť v čase pandémie. Informuje vládu SR o výsledkoch svojich rokovaní a predkladá vláde SR návrh na uloženie úloh a opatrení zameraných na pripravenosť SR na pandémie na nasledujúce obdobie,

⁵⁾ § 46 zákona č. 576/2004 Z. z. o zdravotnej starostlivosti, službách súvisiacich s poskytovaním zdravotnej starostlivosti a o zmene a doplnení niektorých zákonov

- rozhoduje pri nedostatku odberových a diagnostických setov, antimikrobiálnych liečiv, OOPP a dezinfekčných prostriedkov o prioritách rozdeľovania pre rezorty,
- usmerňuje činnosť pandemických stredísk rezortov a pandemických stredísk okresných úradov v sídle kraja na realizáciu úloh z uznesení PKV SR.

b) Ministerstvo zdravotníctva Slovenskej republiky (ďalej len „MZ SR“):

- organizačne zabezpečuje činnosť PKV SR,
- stanovuje priority prípravy rezortu v príprave na pandémiu na príslušný kalendárny rok,
- predkladá na rokovanie vlády SR podľa odporúčaní PKV SR návrh na finančné zabezpečenie opatrení pre prípad pandémie v SR,
- predkladá Správe štátnych hmotných rezerv Slovenskej republiky (ďalej len „SŠHR SR“) prioritne požiadavky na tvorbu mobilizačných rezerv za MZ SR za účelom zabezpečenia potrebného množstva zdravotníckeho materiálu a OOPP pre rezort zdravotníctva, resp. požiadavky na tvorbu pohotovostných zásob - zdravotníckeho materiálu a OOPP,
- zabezpečuje pandemickú vakcínu pre potreby SR,
- poskytuje SŠHR SR súčinnosť pri nákupe OOPP,
- v rámci krízovej prípravy rezortu v súčinnosti so samostatnými odbormi krízového riadenia zdravotníctva krajov a regionálnymi úradmi verejného zdravotníctva usmerňuje prípravu reprofilizácie lôžok⁶⁾ u poskytovateľov ústavnej zdravotnej starostlivosti určených rozhodnutím MZ SR ako subjekty hospodárskej mobilizácie,
- v nadväznosti na zmenu epidemiologickej situácie vydáva príkazy na určenie ďalších poskytovateľov ústavnej zdravotnej starostlivosti, záchranej zdravotnej služby a neštátnych poskytovateľov ambulantnej zdravotnej starostlivosti, rádiodiagnostiky a biochemických laboratórií ako subjekty hospodárskej mobilizácie za účelom navýšenia zdravotníckych kapacít na zabezpečenie poskytovania zdravotnej starostlivosti obyvateľstvu postihnutému pandémiou,
- nariaďuje opatrenia podľa § 12 ods. 7 zákona č. 355/2007 Z. z.; počas výnimočného stavu, núdzového stavu alebo mimoriadnej situácie (ďalej len „krízová situácia“) pri ohrození verejného zdravia nariaďuje ďalšie opatrenia, ktorými môže zakázať alebo nariaďiť ďalšie činnosti v nevyhnutnom rozsahu a na nevyhnutný čas,
- vydáva štandardné a odporúčané postupy pre koordináciu preventívnej a zdravotnej starostlivosti,
- používa systém včasného varovania a odpovede na varovanie (EWRS-Alert system) v prepojení na manažment klinických aspektov,
- usmerňuje prípravu poskytovateľov ambulantnej starostlivosti v príprave na pandémiu,
- v rámci krízovej prípravy rezortu v súčinnosti so samostatnými odbormi krízového riadenia zdravotníctva krajov, regionálnymi úradmi verejného zdravotníctva usmerňuje poskytovateľov ústavnej zdravotnej starostlivosti pri spracovaní pandemických plánov,
- zriaďuje za účelom zberu informácií a požiadaviek operačné stredisko PKV SR na realizáciu úloh z uznesení PKV SR,

⁶⁾ Odborné usmernenie MZ SR na vykonanie reprofilizácie lôžkového fondu v zdravotníckych zariadeniach a ďalších opatrení v zdravotníctve v príprave na pandémiu a v čase pandémie chrípky číslo 19048-1/2009-OKM

- informuje obyvateľstvo o prijatých opatreniach v príprave SR na možnú pandémiu, pripravuje klinické protokoly pre poskytovanie ústavnej zdravotnej starostlivosti, ambulantnej zdravotnej starostlivosti a záchranú zdravotnú službu v čase pandémie,
- podľa rozhodnutia vlády SR zastupuje SR v uzatváraní medzinárodných zmlúv pre obstaranie a nákup pandemickej vakcíny,
- určuje osoby v profesionálnom riziku.

c) Úrad verejného zdravotníctva Slovenskej republiky (ÚVZ SR) a regionálne úrady verejného zdravotníctva v SR (RÚVZ):

- vykonávajú pravidelné sledovanie vývoja epidemiologickej situácie, celkovej chorobnosti obyvateľstva, najmä akútnych respiračných ochorení v SR,
- vykonávajú epidemiologické vyšetrovanie, ktorým zisťujú okolnosti dôležité na vymedzenie ohniska nákazy a vykonávajú potrebné opatrenia na predchádzanie šíreniu prenosného ochorenia,
- vykonávajú vyšetrenia a identifikáciu biologických faktorov, plnia špecializované úlohy v odbore lekárskej mikrobiológie,
- zabezpečujú činnosť Národných referenčných centier,
- monitorujú výskyt prenosného ochorenia a vykonávajú epidemiologický dohľad,
- v rámci spolupráce s Európskou Komisiou a Európskym centrom pre prevenciu a kontrolu chorôb je ÚVZ SR kontaktným miestom v Slovenskej republike zodpovedným za Systém včasného varovania a reakcie (EWRS), vyhodnocovanie, zasielanie a prijímanie informácií, ktoré sa týkajú ohrozenia verejného zdravia,
- zabezpečujú informovanosť obyvateľstva v oblasti ochrany verejného zdravia a bezodkladne informujú verejnosť o prostriedkoch a spôsobe ochrany pred biologickými faktormi a ich možnými vplyvmi na zdravie,
- podieľajú sa na hodnotení ohrozenia verejného zdravia,
- nariaďujú opatrenia podľa § 12 ods. 2 zákona č. 355/2007 Z. z. na predchádzanie prenosným ochoreniam a opatrenia podľa § 48 zákona č. 355/2007 Z. z. pri ohrození verejného zdravia,
- navrhujú príslušnému orgánu civilnej ochrany obyvateľstva vykonať opatrenia podľa zákona č. 42/1994 Z. z. o civilnej ochrane obyvateľstva,
- ukladajú pokuty v priestupkovom konaní a v správnom konaní za nerešpektovanie nariadených opatrení podľa zákona č. 355/2007 Z. z.,
- plnia ďalšie úlohy vyplývajúce z platných právnych predpisov, najmä zákona č. 355/2007 Z. z. o ochrane, podpore a rozvoji verejného zdravia a o zmene a doplnení niektorých zákonov v znení neskorších predpisov,
- určuje osoby v profesionálnom riziku.

d) Ministerstvo pôdohospodárstva a rozvoja vidieka Slovenskej republiky:

- v spolupráci so Štátnou veterinárnou a potravinovou správou SR (ďalej len „ŠVPS SR“) zabezpečuje súčinnosť regionálnych veterinárnych a potravinových správ s RÚVZ v SR,
- usmerňuje činnosť regionálnych veterinárnych a potravinových správ v organizovaní a zabezpečovaní diagnostiky u zvierat a preventívnych opatrení v ochrane obyvateľstva pred možným infekčným ochorením,

- pripravuje odborné odporúčania a nariadenia pre chovateľov zvierat a vtáctva na dodržiavanie opatrení biologickej ochrany v chovoch zvierat a vtáctva na území SR,
- zabezpečuje činnosť pandemického strediska rezortu na realizáciu úloh z uznesení PKV SR,
- určuje osoby v profesionálnom riziku.

e) Ministerstvo obrany Slovenskej republiky:

- v súčinnosti s vedúcim hygienikom rezortu obrany usmerňuje prípravu reprofilizácie lôžok⁶⁾ u poskytovateľov ústavnej zdravotnej starostlivosti v rámci svojej pôsobnosti,
- usmerňuje poskytovateľov ústavnej zdravotnej starostlivosti v rámci svojej pôsobnosti pri spracovaní pandemických plánov a v príprave na pandémiu,
- prostredníctvom úradu hlavného lekára ozbrojených síl usmerňuje prípravu poskytovateľov ambulantnej starostlivosti rezortu na pandémiu,
- vykonáva monitorovanie hygienicko-epidemiologickej situácie v rezorte obrany,
- zabezpečuje činnosť pandemického strediska rezortu na realizáciu úloh z uznesení PKV SR,
- určuje osoby v profesionálnom riziku.

f) Ministerstvo vnútra Slovenskej republiky:

- v súčinnosti s vedúcim hygienikom rezortu vnútra usmerňuje prípravu poskytovateľov ústavnej zdravotnej starostlivosti na pandémiu v rámci svojej pôsobnosti,
- usmerňuje poskytovateľov ústavnej zdravotnej starostlivosti v rámci svojej pôsobnosti pri spracovaní pandemických plánov a v príprave na pandémiu,
- prostredníctvom hlavného lekára rezortu usmerňuje prípravu poskytovateľov ambulantnej starostlivosti rezortu na pandémiu,
- koordinuje činnosť pandemických stredísk pri OU v sídle krajov,
- nariaďuje vykonať opatrenia v Univerzitnej nemocnici - Nemocnici svätého Michala, a. s., v kúpeľno-rehabilitačnom ústave a v kúpeľno-liečebných ústavoch rezortu vnútra podľa potreby na vykonanie reprofilizácie dostupných lôžok na prijatie chorých príslušníkov Policajného zboru (ďalej len „PZ“), Hasičského a záchranného zboru (ďalej len „HaZZ“), Horskej záchranej služby (ďalej len „HZS“) a príslušníkov v karanténe,
- vydáva nariadenie na zahájenie plnenia súčinnostných úloh pri vydávaní protiepidemických opatrení s príslušnými regionálnymi úradmi verejného zdravotníctva,
- vykonáva monitorovanie epidemiologickej situácie v rezorte,
- zabezpečuje činnosť pandemického strediska rezortu na realizáciu úloh z uznesení PKV SR,
- vydáva interné predpisy na posilnenie kontroly hraníc s dôrazom na zabezpečenie hranice Schengenského priestoru,
- pripravuje protiepidemické opatrenia v pôsobnosti migračného úradu,
- vydáva rozhodnutie o prerušení vyučovacieho procesu vo vyučovacích zariadeniach pre príslušníkov PZ a HaZZ a uvoľňuje ubytovacie kapacity týchto zariadení pre príslušníkov rezortu,
- určuje osoby v profesionálnom riziku.

g) Ministerstvo dopravy a výstavby Slovenskej republiky:

- prostredníctvom útvaru vedúceho hygienika rezortu dopravy a výstavby usmerňuje prípravu poskytovateľov ústavnej a ambulantnej zdravotnej starostlivosti v rámci rezortu na pandémiu,
- vykonáva monitorovanie epidemiologickej situácie v rezorte a pripravuje protiepidemické opatrenia v pôsobnosti rezortu,
- zabezpečuje činnosť pandemického strediska rezortu na realizáciu úloh z uznesení PKV SR,
- pripravuje protiepidemické opatrenia v rámci určených miest vstupu do SR v pôsobnosti rezortu (Letisko M. R. Štefánika v Bratislave, Železničná stanica v Čiernej nad Tisou),
- určuje osoby v profesionálnom riziku.

h) Ministerstvo spravodlivosti Slovenskej republiky:

- v súčinnosti s MZ SR usmerňuje prípravu poskytovateľov ústavnej a ambulantnej zdravotnej starostlivosti v pôsobnosti zboru väzenskej a justičnej stráže na pandémiu,
- vykonáva monitorovanie epidemiologickej situácie v rezorte a pripravuje protiepidemické opatrenia v pôsobnosti rezortu,
- zabezpečuje činnosť pandemického strediska rezortu na realizáciu úloh z uznesení PKV SR,
- určuje osoby v profesionálnom riziku.

i) Ministerstvo financií Slovenskej republiky:

- zabezpečuje činnosť pandemického strediska rezortu na realizáciu úloh z uznesení PKV SR,
- pripravuje protiepidemické opatrenia v rámci miest vstupu do SR v pôsobnosti rezortu,
- realizuje opatrenia schválené vládou SR na zabezpečenie požiadaviek PKV SR na vyčlenenie potrebných finančných prostriedkov na krytie výdavkov nevyhnutných⁸⁾ na elimináciu rizík pandémie v SR,
- navrhuje v rozpočtovej kapitole Všeobecná pokladničná správa účelovú rezervu na riešenie krízových situácií a odstraňovanie ich následkov,
- určuje osoby v profesionálnom riziku.

j) Ministerstvo práce, sociálnych vecí a rodiny Slovenskej republiky:

- zabezpečuje činnosť pandemického strediska rezortu na realizáciu úloh z uznesení PKV SR,
- pripravuje protiepidemické opatrenia a usmernenia pre výkon sociálnoprávnej ochrany detí a sociálnej kurately a pre poskytovanie sociálnych služieb v pôsobnosti rezortu v súčinnosti s ÚVZ SR,
- pripravuje návrh sociálneho zabezpečenia - sociálnu pomoc, sociálnu podporu, sociálne poistenie, sociálnoprávnu ochranu detí, sociálnu kuratelu, psychosociálnu pomoc formou Centra sústredného sociálneho zabezpečenia pre prípad pandémie,
- vydáva usmernenia pre poskytovateľov sociálnych služieb a Centier pre deti a rodiny (ďalej len „CDR“) v príprave na pandémiu a pri spracovávaní plánov riešenia krízových situácií,

- v spolupráci s vyšším územným celkom (ďalej len „VÚC“) zabezpečuje distribúciu OOPP v územnej pôsobnosti kraja,
- určuje v rozsahu svojej pôsobnosti poskytovateľov sociálnych služieb ako subjekt hospodárskej mobilizácie,
- určuje osoby v profesionálnom riziku.

k) Ministerstvo školstva, vedy, výskumu a športu Slovenskej republiky:

- zabezpečuje činnosť pandemického strediska rezortu na realizáciu úloh z uznesení PKV SR,
- pripravuje opatrenia na zastavenie vzdelávacieho procesu, organizovaných športových súťaží a iných masových podujatí v pôsobnosti rezortu,
- pripravuje ubytovacie kapacity internátov a školských ubytovní, športových zariadení pre potreby nevyhnutnej hospitalizácie chorých a karantény v čase pandémie v rámci svojej pôsobnosti,
- pripravuje protiepidemické opatrenia pre špeciálne výchovné zariadenia (reedukačné centrá, diagnostické centrá, liečebno-výchovné sanatóriá),
- určuje osoby v profesionálnom riziku.

l) Ministerstvo zahraničných vecí a európskych záležitostí Slovenskej republiky:

- zabezpečuje činnosť pandemického strediska rezortu na realizáciu úloh z uznesení PKV SR,
- v spolupráci s ÚVZ SR pripravuje protiepidemické opatrenia pre pracovníkov zastupiteľských úradov Slovenskej republiky,
- podľa požiadaviek ÚVZ SR získava informácie o epidemiologickej situácii vo svete,
- pripravuje opatrenia na vykonávanie repatriácie občanov SR z postihnutých oblastí sveta a poskytovanie pomoci,
- podľa požiadaviek vlády prostredníctvom zastupiteľských úradov v zahraničí realizuje kroky k získavaniu možností obstarania OOPP pre SR v čase ich nedostatku,
- určuje osoby v profesionálnom riziku.

m) Ministerstvo hospodárstva Slovenskej republiky:

- zabezpečuje činnosť pandemického strediska rezortu na realizáciu úloh z uznesení PKV SR,
- pripravuje a predkladá na schválenie vláde Slovenskej republiky návrh na vykonávanie opatrení hospodárskej mobilizácie v čase pandémie,
- realizuje opatrenia hospodárskej mobilizácie nariadené vládou SR, ktoré spadajú do pôsobnosti Ministerstva hospodárstva Slovenskej republiky (ďalej len „MH SR“),
- navrhuje a v spolupráci s podnikateľskými subjektami realizuje opatrenia na obmedzenie ich činnosti v oblasti priemyslu, obchodu a služieb,
- určuje osoby v profesionálnom riziku.

n) Ministerstvo kultúry Slovenskej republiky:

- pripravuje opatrenia na pozastavenie organizovania kultúrnych masových a náboženských podujatí,

- zabezpečuje činnosť pandemického strediska rezortu na realizáciu úloh z uznesení PKV SR,
 - určuje osoby v profesionálnom riziku.
- p) Ministerstvo investícií, regionálneho rozvoja a informatizácie Slovenskej republiky:**
- pripravuje opatrenia na využitie informačných technológií, informačného systému verejnej správy v sledovaní a monitorovaní občanov povinne zaradených do domáceho karanténneho pobytu,
 - určuje osoby v profesionálnom riziku rezortu.
- q) Správa štátnych hmotných rezerv Slovenskej republiky:**
- podľa požiadaviek PKV SR spracováva podklady na obstaranie a nákup odberových a diagnostických setov, antimikrobiálnych liečiv, OOPP a dezinfekčných prostriedkov potrebných na realizácie opatrení na ochranu zdravia obyvateľstva, poskytovanie zdravotnej starostlivosti občanom, realizáciu protiepidemických opatrení,
 - predkladá vláde SR sumárne požiadavky na obstaranie a nákup OOPP a ich cenovú kalkuláciu potrebnú na vyčlenenie finančných prostriedkov za účelom obstarania potrebného množstva odberových a diagnostických setov a dezinfekčných prostriedkov pre potreby SR v čase pandémie,
 - určuje osoby v profesionálnom riziku správy.
- r) Samosprávny kraj - vyšší územný celok⁷⁾:**
- zabezpečuje účasť svojho zástupcu za zdravotníctvo na rokovaní pandemického strediska v sídle kraja,
 - usmerňuje podľa pokynov MZ SR prípravu poskytovateľov ambulantnej zdravotnej starostlivosti podľa vývoja epidemiologickej situácie,
 - usmerňuje podľa pokynov Ministerstva práce, sociálnych vecí a rodiny Slovenskej republiky (ďalej len „MPSVR SR“) prípravu poskytovateľov sociálnych služieb podľa vývoja epidemiologickej situácie,
 - predkladá MZ SR požiadavky na zabezpečenie potrebného množstva, OOPP a dezinfekčných prostriedkov pre neštátnych poskytovateľov ambulantnej starostlivosti v územnej pôsobnosti kraja,
 - VÚC, ktoré majú neštátnych poskytovateľov ústavnej starostlivosti v územnej pôsobnosti kraja, predkladajú MZ SR požiadavky na zabezpečenie potrebného množstva, OOPP a dezinfekčných prostriedkov,
 - v spolupráci s MPSVR SR určuje subjekty hospodárskej mobilizácie z poskytovateľov sociálnych služieb vo svojej zriaďovateľskej pôsobnosti,
 - v spolupráci s MPSVR SR zabezpečuje distribúciu OOPP v územnej pôsobnosti kraja,
 - určuje osoby v profesionálnom riziku VÚC.

⁷⁾ § 46 zákona č. 576/2004 Z. z. o zdravotnej starostlivosti, službách súvisiacich s poskytovaním zdravotnej starostlivosti a o zmene a doplnení niektorých zákonov

3. Úlohy PKV SR a ústredných orgánov štátnej správy v čase pandémie

Predpokladané fázy vývoja pandémie

Fáza 0:

Vyhlásenie pandémie Svetovou zdravotníckou organizáciou. ÚVZ SR oznamuje vyhlásenie pandémie. Na základe vyhlásenej pandémie vzniká pre Slovenskú republiku ohrozenie verejného zdravia II. stupňa. V súlade so zákonom č. 42/1994 Z. z. o civilnej ochrane obyvateľstva v znení neskorších predpisov podáva ÚVZ SR orgánu príslušnému na úseku civilnej ochrany obyvateľstva návrh na vyhlásenie mimoriadnej situácie na území SR. Orgán civilnej ochrany (Ministerstvo vnútra Slovenskej republiky) predkladá vláde Slovenskej republiky návrh na vyhlásenie mimoriadnej situácie na území SR.

UKAZOVATELE A CIEĽ	
Prenos	Žiadne alebo ojedinele prípady v krajine
Cieľ	Umožniť rýchlu prípravu, detekciu a izoláciu individuálnych prípadov
PRIORITNÉ OBLASTI PRÁCE	
Vedenie, kontrola, koordinácia	Multisektorová koordinácia Systém krízového riadenia kapacity VZ systému
Komunikácia o riziku	Cieľové skupiny Zraniteľné a rizikové skupiny Komunikačný materiál Nástroje a technológie komunikácie Monitorovanie a vnímanie rizika
Kontinuita činnosti	Zdravotnícka starostlivosť Multisektorová spolupráca Zdroje Kapacity
Zdravotnícky systém	Plánovanie špecifických činností: - kapacita (monitoring) - primárna starostlivosť - hospitalizácia - JIS - verejné obstarávanie
Triedenie a testovanie	Určené zariadenia pre pandemické ochorenie Organizácia VLD, VLDD NRC Dg. - iné laboratória Systém monitorovania Plán navýšenia kapacity
Ochranné opatrenia v zdravotníckych zariadeniach	Štandardné preventívne opatrenia - HER, BOT Prevenencia a kontrola infekcií Umývanie rúk

	Nemocničné prostredie Odpady OOPP Zabezpečenie prístrojov (UPV, ECMO)
Opatrenia v spoločnosti Opatrenia v oblasti verejného zdravotníctva Opatrenia v sociálnych službách a SPODaSK	Nefarmakologické opatrenia Umývanie rúk Osobná a respiračná hygiena Samoizolácia (domáca izolácia) Karanténa Sociálne dištančné opatrenia Cestovateľské poradenstvo Kompenzačné mechanizmy (OČR, PN)
Zisťovanie a sledovanie kontaktov a manažment prípadov	Príprava - činnosti, zdroje Plánovanie Zavedenie postupov - manažment pacienta (chorý, podozrivý z ochorenia, podozrivý z nákazy) - manažment kontaktov (úzkych, bežných) - izolácia, karanténa Úloha: RÚVZ, KOS, ZZS, VLD, VLDD - nemocnice: infekčné odd., JIS, ARO
Surveillance	EPIS – zber údajov, deskripcia, analýza TESSy ARO a Chrípka Dg. testy - zber údajov, deskripcia, analýza Monitoring úmrtnosti Rýchly nárast počtu prípadov

Po vyhlásení mimoriadnej situácie na území Slovenskej republiky hlavný hygienik Slovenskej republiky iniciuje zvolanie PKV SR, predkladá predsedovi PKV SR návrh programu rokovania, ktorý obsahuje:

- informáciu o aktuálnej epidemiologickej situácii vo svete a v SR - predloží hlavný hygienik Slovenskej republiky informácie zástupcov jednotlivých rezortov - členov PKV SR o situácii v rezorte predložia zástupcovia rezortov,
- informáciu o aktuálnom stave infekčných kliník a oddelení príslušných nemocníc, počty lekárov, zdravotných sestier, aktuálny stav vyťaženia lôžok, stav zásob OOPP - predkladá hlavný odborník MZ SR pre infektológiu,
- informáciu o aktuálnom stave zásob OOPP v pohotovostných zásobách v skladoch SŠHR SR - predkladá predseda SŠHR SR,
- informáciu o závažnosti epidemiologickej situácie - predkladá hlavný odborník MZ SR pre epidemiológiu,
- informáciu o parametroch pandémie a oblasti protiepidemických opatrení po vyhlásení mimoriadnej situácie na území SR - predkladá hlavný hygienik Slovenskej republiky,
- návrh a odporúčania na riešenie pripravenosti pre poskytovateľov ústavnej zdravotnej starostlivosti zariadení disponujúcich infekčnými klinikami, pre záchrannú zdravotnú

- službu a poskytovateľov ambulantnej starostlivosti - predkladajú hlavný odborník MZ SR pre infektológiu, hlavný odborník MZ SR pre epidemiológiu,
- návrh opatrení v oblasti krízového riadenia a komunikácie po vyhlásení mimoriadnej situácie - predkladá riaditeľ OKM MZ SR.

Po vyhlásení mimoriadnej situácie sa vykoná:

- a. Zhodnotenie závažnosti epidemiologickej situácie po vyhlásení mimoriadnej situácie (spracuje ÚVZ SR) z hľadiska:
 - a) počtu ohnisk nákazy,
 - b) nárastu počtu hospitalizovaných,
 - miera hospitalizácie v % zo všetkých prípadov,
 - miera hospitalizácie vážnych stavov,
 - miera hospitalizácie vážnych stavov z hospitalizovaných,
 - komplikácie akútnych respiračných ochorení /chrípky/,
 - c) nárastu počtu úmrtí.

2. Určia sa parametre pandémie tzn. (určí ÚVZ SR):
 - a) stupeň biologického ohrozenia zdravia obyvateľstva z hľadiska biologickej bezpečnosti,
 - b) rizikové skupiny z hľadiska zdravotného stavu obyvateľstva,
 - c) rizikové skupiny z hľadiska zabezpečenia chodu národného hospodárstva,
 - d) typy OOPP na ochranu zdravia zamestnancov, ktorí plnia opatrenia na ochranu zdravia a protiepidemické opatrenia,
 - e) protiepidemické opatrenia na ochranu zdravia obyvateľstva,
 - f) plánované predpokladané počty na vykonanie očkovania v prípade dostupnosti očkovacej látky (určia ÚOŠS).

3. Stanovia sa opatrenia z hľadiska ochrany verejného zdravia:
 - a) preventívne opatrenia,
 - b) opatrenia na ochranu SR pred zavlečením prenosných ochorení,
 - c) hlásenie prenosného ochorenia a podozrenia na závažné alebo rýchlo sa šíriace prenosné ochorenie, odber vzoriek biologického materiálu na vykonávanie laboratórnej diagnostiky,
 - d) izolácia v domácom prostredí alebo v zdravotníckom zariadení, prípadne inom určenom zariadení alebo v zariadení sociálnych služieb a CDR; karanténne opatrenia (karanténa, zvýšený zdravotný dozor, lekársky dohľad), dezinfekcia,
 - e) opatrenia zakazujúce alebo obmedzujúce hromadné podujatia, zákaz činnosti alebo prevádzky, zákaz alebo obmedzenie výkonu povolania u osôb chorých na prenosné ochorenie alebo podozrivých z takého ochorenia a iné príslušné opatrenia,
 - f) opatrenia pri ohrození verejného zdravia II. stupňa podľa § 48 zákona č. 355/2007/Z.z.
 - g) psychosociálna podpora (zabezpečí MZ SR),
 - h) edukácia odbornej a laickej verejnosti,
 - i) komunikácia.

4. Stanovia sa opatrenia na zabezpečenie poskytovania zdravotnej starostlivosti (určí MZ SR a MPSVR SR):
- a) pre záchrannú zdravotnú službu - zabezpečenie zásob OOPP pre posádky ambulancií ZZS na ochranu ich zdravia, pri vykonávaní poskytovania zdravotnej starostlivosti v domácnostiach, odbere vzoriek, transportoch chorých na infekčné kliniky a oddelenia pre OS ZZS SR, ZZS Bratislava a ZS Košice,
 - b) pre poskytovateľov ambulantnej zdravotnej starostlivosti - doplnenie zásob OOPP pre všeobecných lekárov pre deti a dorast (VLDD) a pre všeobecných lekárov pre dospelých (VLD), gynekológov a zubných lekárov v územnej pôsobnosti kraja, resp. podľa potreby aj pre poskytovateľov ambulantnej zdravotnej starostlivosti iných odborností, ambulance pohotovostnej služby prevádzkovateľmi; realizácia protiepidemických opatrení v čakárňach, vykonávanie epidemiologického triedenia,
 - c) pre špecializované ústavy a nemocnice starajúce sa o pacientov s neodkladnými ochoreniami (napr. onkologickí pacienti, kardiochirurgickí pacienti a pod.),
 - d) odborné klinické usmernenia:
 - Klinický protokol pre usmernenie ambulantnej zdravotnej starostlivosti,
 - Klinický protokol pre usmernenie ústavnej zdravotnej starostlivosti,
 - Klinický protokol pre usmernenie klinického a epidemiologického triedenia pacientov
 - Klinický protokol pre usmernenie ZZS,
 - Klinický protokol pre medzirezortnú spoluprácu pre zabezpečenie následnej zdravotnej starostlivosti,
 - Iné klinické protokoly pre špecifické oblasti a situácie súvisiace s pandémiou (v prípade potreby na úrovni poskytovateľov zdravotnej starostlivosti, napr. pre psychiatrické odbory - psychiatrické nemocnice, psychiatrické liečebne).
 - e) v pôsobnosti jednotlivých rezortov vytvárať vlastné zásoby OOPP podľa vlastných potrieb so zohľadnením povahy nimi vykonávaných činností minimálne vo výške svojej 30 dňovej spotreby.

Úlohy orgánov štátnej správy po vyhlásení mimoriadnej situácie na území SR

PKV SR	zvoláva sa rokovanie a prijíma prvotné opatrenia po vyhlásení mimoriadnej situácie na území SR
MZ SR	vydáva usmernenie pre poskytovateľov ústavnej zdravotnej starostlivosti disponujúcimi infekčnými klinikami a oddeleniami: UN Bratislava, NÚDCH Bratislava, DFN Košice, UNLP Košice, FN Trnava, FN Trenčín, FN Nitra, FN sP F.D. Roosevelta B. Bystrica, VŠNsP Lučenec, FN sP Prešov, UN Martin, NsP Š. Kukuřu Michalovce, ÚVN SNP - FN Ružomberok; pre záchrannú zdravotnú službu, poskytovateľov ambulantnej starostlivosti, pre ambulancie pohotovostnej služby (APS), urgentné prijímy v ústavoch zdravotnej starostlivosti, príjmových ambulanciách zisťuje a predkladá SŠHR SR požiadavky na poskytnutie OOPP; otvára komunikačný systém krízového riadenia medzi operačným strediskom PKV SR a pandemickými strediskami rezortov a okresných úradov v sídle krajov; vydáva opatrenie na úpravu prevádzkových poriadkov nemocníc podľa protiepidemických opatrení; aktivuje krízový štáb ministerstva
ÚVZ SR	vydáva opatrenia na ochranu zdravia po vyhlásení mimoriadnej situácie; koordinuje protiepidemické opatrenia v SR; zabezpečuje komunikáciu s WHO a ECDC, s vedúcimi hygienikmi rezortov; zabezpečuje Systém včasného varovania a reakcie (EWRS) 24/7; vykonáva monitoring epidemiologickej situácie; pripravuje podklady pre PKV SR
MPRR SR	aktivuje pandemické stredisko rezortu; realizuje nariadené protiepidemické opatrenia a prijíma vlastné opatrenia v rámci svojej pôsobnosti
MO SR	aktivuje pandemické stredisko rezortu; realizuje nariadené protiepidemické opatrenia a prijíma vlastné opatrenia v rámci svojej pôsobnosti
MV SR	aktivuje pandemické stredisko rezortu; realizuje nariadené protiepidemické opatrenia a prijíma vlastné opatrenia v rámci svojej pôsobnosti
MDV SR	aktivuje pandemické stredisko rezortu; realizuje nariadené protiepidemické opatrenia a prijíma vlastné opatrenia v rámci svojej pôsobnosti
MS SR	aktivuje pandemické stredisko rezortu; realizuje nariadené protiepidemické opatrenia a prijíma vlastné opatrenia v rámci svojej pôsobnosti
MF SR	aktivuje pandemické stredisko rezortu; realizuje nariadené protiepidemické opatrenia a prijíma vlastné opatrenia v rámci svojej pôsobnosti
MPSVR SR	aktivuje pandemické stredisko rezortu; realizuje nariadené protiepidemické opatrenia a vydá Plán opatrení v rámci svojej pôsobnosti
MŠVVŠ SR	aktivuje pandemické stredisko rezortu; realizuje nariadené protiepidemické opatrenia a prijíma vlastné opatrenia v rámci svojej pôsobnosti
MZVEZ SR	aktivuje pandemické stredisko rezortu; realizuje nariadené protiepidemické opatrenia a prijíma vlastné opatrenia v rámci svojej pôsobnosti
MH SR	aktivuje pandemické stredisko rezortu; realizuje nariadené protiepidemické opatrenia a prijíma vlastné opatrenia v rámci svojej pôsobnosti
MK SR	aktivuje pandemické stredisko rezortu; realizuje nariadené protiepidemické opatrenia a prijíma vlastné opatrenia v rámci svojej pôsobnosti

SŠHR SR	spracováva požiadavky na dopĺňovanie zásob OOPP; predkladá vláde návrh na vyčlenenie finančných prostriedkov potrebných na obstaranie a nákup OOPP
VÚC	podľa pokynov MZ SR usmerňuje poskytovanie ambulantnej starostlivosti v rámci svojej pôsobnosti preneseného výkonu štátnej správy; zúčastňuje sa rokovaní pandemického strediska kraja, ktoré koordinuje v súčinnosti s regionálnym hygienikom, vedúcim samostatného odboru krízového riadenia zdravotníctva kraja, s vedúcim odborom krízového riadenia okresného úradu v sídle kraja, zástupcom krajského operačného strediska ZZS kraja

Fáza 1:

Zhoršenie epidemiologickej situácie. Postupný nárast počtu zistených infikovaných osôb, postupné zvyšovanie počtov hospitalizovaných na infekčných klinikách a oddeleniach.

UKAZOVATELE A CIEĽ	
Prenos	Jeden alebo viac prípadov, importované prípady a prípady súvisiace s importom
Cieľ	Zastaviť prenos a predchádzať šíreniu nákazy, včasná detekcia prípadov
PRIORITNÉ OBLASTI PRÁCE	
Vedenie, kontrola, koordinácia	Aktualizácia pandemického plánu Detekcia rizika
Komunikácia o riziku	Komunikácie o riziku, vzdelávať a aktívne komunikovať s verejnosťou
Kontinuita činnosti	Zdravotnícka starostlivosť Multisektorová spolupráca Zdroje Kapacity
Zdravotnícky systém	Kapacita diagnostiky Sledovanie kontaktov Izolácia prípadov Posilnenie ARO, JIS Bezpečnostné opatrenia (prenos - OOPP)
Triedenie a testovanie	Zariadenia pre pandemické ochorenie Organizácia VLD, VLDD NRC Dg. - iné laboratória Systém monitorovania Plán navýšenia kapacity
Ochranné opatrenia v zdravotníckych zariadeniach	Štandardné preventívne opatrenia - HER, BOT Prevenícia a kontrola infekcií Umývanie rúk Nemocničné prostredie Odpady OOPP Prístroje (UPV, ECMO) (tréning, používanie)
Opatrenia v spoločnosti Opatrenia v oblasti verejného zdravotníctva Opatrenia v sociálnych službách a SPODaSK	Nefarmakologické opatrenia Umývanie rúk Osobná a respiračná hygiena Samoizolácia (domáca izolácia) Karanténa Sociálne dištančné opatrenia Cestovateľské poradenstvo Kompenzačné mechanizmy (OČR, PN) Vymedzenie oblasti s najviac rizikovými obyvateľstvom

Zisťovanie a sledovanie kontaktov a manažment prípadov	Manažment pacienta: - aktívne vyhľadávanie prípadov a ich izolácia Manažment kontaktov: - sledovanie kontaktov a ich monitorovanie, - karanténa - samoizolácia
Surveillance	EPIS - zber údajov, deskripcia, analýza TESSy ARO a Chrípka Testovanie Zber údajov, deskripcia, analýza Monitoring úmrtnosti Rýchly nárast počtu prípadov

1. Celkové zhodnotenie závažnosti epidemiologickej situácie (spracuje ÚVZ SR v zmysle § 11 zákona č. 355/2007 Z. z.) z hľadiska jej zhoršenia :

- a) počtu ohnisk nákazy,
- b) nárastu počtu hospitalizovaných,
 - miera hospitalizácie v % zo všetkých prípadov,
 - miera hospitalizácie vážnych stavov,
 - miera hospitalizácie vážnych stavov z hospitalizovaných,
 - komplikácie akútnych respiračných ochorení /chrípky/,
- c) nárastu počtu úmrtí.

2. Stanovia sa opatrenia na zabezpečenie poskytovania zdravotnej starostlivosti (určí MZ SR a MPSVR SR):

- pre poskytovateľov ústavnej zdravotnej starostlivosti - doplnenie zásob OOPP a dezinfekčných prostriedkov a dosiahnuť pripravenosť nemocníc disponujúcich infekčnými klinikami a oddeleniami na poskytovanie zdravotnej starostlivosti osobám s potvrdeným ochorením: UN Bratislava, FN Trnava, FN Trenčín, FN Nitra, UN Martin, ÚVN SNP - FN Ružomberok, FNsP F. D. Roosevelta Banská Bystrica, Všeobecná nemocnica s poliklinikou Lučenec, FNsP J. A. Reimana Prešov, UN L. Pasteura Košice, NsP Š. Kuku Michalovce, DFN Košice a pre poskytovateľov celoročných pobytových foriem sociálnych služieb a CDR.

3. Plnia sa nasledovné opatrenia Fázy 1:

PKV SR	získava cez operačné stredisko PKV informácie o situácii v jednotlivých rezortoch
MZ SR	pripravuje opatrenia na vykonanie reprofilizácie lôžkového fondu poskytovateľov zdravotnej starostlivosti (subjektov hospodárskej mobilizácie určenými rozhodnutím MZ SR UN Bratislava, FN Trnava, FN Trenčín, FN Nitra, UN Martin, ÚVN SNP - FN Ružomberok, FNsP F. D. Roosevelta Banská Bystrica, Všeobecná nemocnica s poliklinikou Lučenec, FNsP J. A. Reimana Prešov, UN L. Pasteura Košice, NsP Š. Kuku Michalovce, DFN Košice

	<p>disponujúcimi infekčnými klinikami a oddeleniami; zisťuje lieky a prípravky na liečenie chorých; predkladá SŠHR SR požiadavku na poskytovanie OOPP; usmerňuje zabezpečovanie karantény pre zdravotníckych zamestnancov; poskytuje SŠHR SR súčinnosť pri nákupe OOPP; usmerňuje poskytovanie neodkladnej zdravotnej starostlivosti v súlade s klinickým protokolom pre usmernenie ZZS a vykonávanie transportu na infekčné kliniky a oddelenia, odber vzoriek pre OS ZZS SR, ZZS Bratislava, ZS Košice OS ZZS SR; zabezpečuje využitie ambulancií DZS na transport indikovanej osoby (zákon č. 579/2004 Z. z. v znení neskorších predpisov); usmerňuje poskytovanie ambulantnej starostlivosti VLD a VLDD, gynekológov, zubných lekárov v pôsobnosti samosprávnych krajov a realizáciu protiepidemických opatrení v čakárňach, vykonávanie epidemického triedenia, karanténu osôb podozrivých z nákazy, udeľovanie OČR v súlade s klinickým protokolom pre usmernenie ambulantnej zdravotnej starostlivosti, postupy pre vzdelávanie v EWRS/ systéme včasnej odpovede a následnej starostlivosti v spolupráci s inými aktérmi, postupy pre klinický krízový manažment v ústavných ZZ / ambulatných ZZ (podľa potreby špecializovaných ZSS, ZZS, ľudia bez domova), postupy pre psychosociálnu a duchovnú podporu v ústavných ZZ / ambulatných ZZ (podľa potreby špecializovaných ZSS, ZZS, ľudia bez domova), vytvorenie platform napr. Národný krízový klinický tím pre vydávanie a prehodnocovanie klinických postupov, poskytovanie psychosociálnej a duchovnej podpory, vzdelávanie poskytovateľov zdravotnej starostlivosti a podporných tímov, udeľovanie výnimiek k prechodu štátnych hraníc v závislosti od zdravotného stavu a pod.</p>
ÚVZ SR	<p>monitoruje vývoj epidemiologickej situácie v SR a v okolitých štátoch; organizuje epidemiologické vyšetrowanie v ohniskách nákazy a vyhľadávanie kontaktov s nariadením karanténnych opatrení; zabezpečuje funkčnosť diagnostických laboratórií v rámci svojej pôsobnosti; pripravuje návrh na potrebu vakcín a očkovač program proti pandemickému ochoreniu, návrh organizácie očkovač tímov a stredísk; RÚVZ v spolupráci s poskytovateľmi ústavnej zdravotnej starostlivosti nariaďujú zriadiť mobilné odberové miesta</p>
MPRV SR	<p>realizuje protiepidemické opatrenia v rámci svojej pôsobnosti; informuje operačné stredisko PKV SR; nakupuje a zabezpečuje OOPP pre potreby svojho rezortu</p>
MO SR	<p>realizuje protiepidemické opatrenia v rámci svojej pôsobnosti; informuje operačné stredisko PKV SR; nakupuje a zabezpečuje OOPP pre potreby svojho rezortu; pripravuje vykonanie reprofilizácie lôžkového fondu vo svojich zariadeniach</p>
MV SR	<p>realizuje protiepidemické opatrenia v rámci svojej pôsobnosti; informuje operačné stredisko PKV SR, nakupuje a zabezpečuje OOPP pre potreby svojho rezortu; pripravuje vykonanie reprofilizácie lôžkového fondu vo svojich zariadeniach</p>
MDV SR	<p>realizuje protiepidemické opatrenia v rámci svojej pôsobnosti; informuje</p>

	operačné stredisko PKV SR; nakupuje a zabezpečuje OOPP pre potreby svojho rezortu; pripravuje vykonanie reprofilizácie lôžkového fondu vo svojich zariadeniach; realizuje protiepidemické opatrenia na miestach vstupu do SR vo svojej pôsobnosti
MS SR	realizuje protiepidemické opatrenia v rámci svojej pôsobnosti; informuje operačné stredisko PKV SR; nakupuje a zabezpečuje OOPP pre potreby svojho rezortu
MF SR	realizuje protiepidemické opatrenia v rámci svojej pôsobnosti; informuje operačné stredisko PKV SR; nakupuje a zabezpečuje OOPP pre potreby svojho rezortu; realizuje protiepidemické opatrenia na miestach vstupu do SR vo svojej pôsobnosti
MPSVR SR	realizuje protiepidemické opatrenia v rámci svojej pôsobnosti; informuje operačné stredisko PKV SR; nakupuje a zabezpečuje OOPP pre potreby svojho rezortu
MŠVVŠ SR	realizuje protiepidemické opatrenia v rámci svojej pôsobnosti; informuje operačné stredisko PKV SR; nakupuje a zabezpečuje OOPP pre potreby svojho rezortu; vtypováva ubytovacie kapacity na ich využitie pre karanténu
MZVEZ SR	informuje občanov SR o epidemiologickej situácii z hľadiska medzinárodného cestovného ruchu a vydáva odporúčania na zváženie vycestovania do krajín so zhoršujúcou sa epidemiologickou situáciou; nakupuje a rieši zabezpečenie zamestnancov zastupiteľských úradov OOPP; informuje operačné stredisko PKV SR; realizuje opatrenia na repatriáciu občanov z krajín, ktoré uzatvárajú hranice z dôvodov zhoršujúcej sa epidemiologickej situácie; rieši karanténu zamestnancov zastupiteľských úradov SR
MH SR	realizuje protiepidemické opatrenia v rámci svojej pôsobnosti; informuje operačné stredisko PKV SR; nakupuje a zabezpečuje OOPP pre potreby svojho rezortu s dôrazom na ochranu zamestnancov strategických spoločností zabezpečujúcich chod hospodárstva štátu a systémového integrátora prevádzkujúceho jednotný informačný systém hospodárskej mobilizácie; pripravuje a predkladá návrh nariadenia vlády SR na vykonanie potrebných opatrení hospodárskej mobilizácie
MK SR	realizuje protiepidemické opatrenia v rámci svojej pôsobnosti; informuje operačné stredisko PKV SR; nakupuje a zabezpečuje OOPP pre potreby svojho rezortu
SŠHR SR	zabezpečuje nákup v súčinnosti s MZ SR a poskytovanie OOPP podľa požiadaviek a priorít, ktoré určí PKV SR
VÚC	realizuje protiepidemické opatrenia v rámci svojej pôsobnosti; môže nakupovať a zabezpečuje distribúciu OOPP pre potreby poskytovateľov ambulantnej zdravotnej starostlivosti a ZSS uvoľnené zo SŠHR SR; zástupca za zdravotníctvo sa zúčastňuje na rokovaní pandemického strediska okresného úradu v sídle kraja, ktoré koordinuje činnosť zdravotníctva v rámci kraja, v súčinnosti s regionálnym hygienikom, vedúcim samostatného odboru krízového riadenia zdravotníctva kraja, s vedúcim odborom krízového riadenia

	okresného úradu v sídle kraja, zástupcom krajského operačného strediska ZZS kraja
--	---

Fáza 2:

Ďalšie zhoršenie epidemiologickej situácie. Ďalší nárast počtu zistených infikovaných osôb. Naplnenosť lôžkového fondu infekčných kliník a oddelení je viac ako 50 %. Vznik ohnisk nákazy.

UKAZOVATELE A CIEĽ	
Prenos	Nárast počtu importov ochorení, prípady súvisiace s importom, prenos z človeka na človeka (viac ako dve generácie prípadov mimo sporadických), zoskupenia ochorení (klastre) v epidemiologickej súvislosti
Cieľ	Spomaliť prenos a znížiť ZÁŤAŽ ZDRAVOTNÍCTVA
PRIORITNÉ OBLASTI PRÁCE	
Vedenie, kontrola, koordinácia	Prispôsobiť a aktivovať pandemický plán, posilniť reakciu na núdzové situácie
Komunikácia o riziku	Komunikácie o riziku, vzdelávať a aktívne komunikovať s verejnosťou
Kontinuita činnosti	Zdravotnícka starostlivosť Multisektorová spolupráca Zdroje Kapacity
Zdravotnícky systém	Sledovanie kontaktov Izolácia prípadov Posilnenie kontroly infekcií Bezpečnostné opatrenia (OOPP) Liečba v domácnosti (mierne a stredne ťažké ochorenia)
Triedenie a testovanie	Testovanie prípadov Organizácia VLD, VLDD NRC Dg. - iné laboratória Systém monitorovania Navýšenie kapacity
Ochranné opatrenia v zdravotníckych zariadeniach	Zabezpečenie: Štandardné preventívne opatrenia - HER, BOT Prevenícia a kontrola infekcií Umývanie rúk Nemocničné prostredie Odpady OOPP Prístroje (UPV, ECMO) (používanie)

<p>Opatrenia v spoločnosti</p> <p>Opatrenia v oblasti verejného zdravotníctva</p> <p>Opatrenia v sociálnych službách a SPODaSK</p>	<p>Nefarmakologické opatrenia</p> <p>Umývanie rúk</p> <p>Osobná a respiračná hygiena</p> <p>Samoizolácia (domáca izolácia)</p> <p>Karanténa</p> <p>Sociálne dištančné opatrenia</p> <p>Proaktívne zatvorenie škôl</p> <p>Proaktívne zatvorenie vybraných druhov sociálnych služieb</p> <p>Cestovateľské poradenstvo</p> <p>Kompenzačné mechanizmy (OČR, PN)</p>
<p>Zisťovanie a sledovanie kontaktov a manažment prípadov</p>	<p>Zlepšenie aktívneho zisťovania prípadov</p> <p>Sledovanie a monitorovanie kontaktov</p> <p>Karanténa kontaktov</p> <p>Izolácia prípadov</p>
<p>Surveillance</p>	<p>Sledovanie COVID-19:</p> <ul style="list-style-type: none"> - terénna prax - hospitalizácia <p>EPIS – zber údajov, deskripcia, analýza</p> <p>TESSy</p> <p>ARO a Chrápka</p> <p>Monitoring úmrtnosti</p> <p>Rýchly nárast počtu prípadov</p>

1. Celkové zhodnotenie závažnosti epidemiologickej situácie z hľadiska - viac ako dvojnásobný nárast v porovnaní s predchádzajúcou fázou 1:

- a) počtu ohnisk nákazy,
- b) počtu hospitalizovaných,
 - miera hospitalizácie v % zo všetkých prípadov,
 - miera hospitalizácie vážnych stavov,
 - miera hospitalizácie vážnych stavov z hospitalizovaných,
 - komplikácie akútnych respiračných ochorení /chrípky/,
- c) počtu úmrtí.

2. Vydávajú sa klinické postupy MZ SR:

- pre zariadenia špecializovaného typu a iných aktérov (DOS, ZSS, CDR, hospice, psychiatrické stacionáre, iné),
- pre komunitné a ambulantné zariadenia a služby a terénne sociálne služby (ADOS, opatrovateľská služba, služby krízovej intervencie),
- pre špecifické odbornosti (gynekológia, neonatológia a iné špecializácie),
- pre liečbu detských pacientov a pre liečbu dospelých pacientov,
- pre sledovanie detských suspektných a pozitívnych pacientov,
- pre sledovanie dospelých suspektných a pozitívnych pacientov,
- pre komplexný manažment rizikových pacientov a s dlhodobou pozitivitou,
- pre psychosociálnu a duchovnú podporu zdravotníckych zamestnancov a pracovníkov

- pracujúcich v zdravotníctve a v sociálnych službách a ich rodinných príslušníkov,
- pre psychosociálnu a duchovnú podpora pacientov a klientov sociálnych služieb,
- krízová intervencia,
- post-traumatická stresová choroba a jej manažment,
- pre stigmatizáciu v súvislosti s pozitivitou a/ alebo súvisiacou situáciou,
- pre operačné a elektívne výkony a ich regulovanie vrátane usmerňovania testovania,
- a iné identifikované oblasti na úrovni rezortu MZ SR alebo pre efektívnu spoluprácu s inými rezortami a/alebo aktérmi (napr. testovanie, OOPP a pod.) na základe hodnotenia klinického tímu,
- pre psychiatrické liečebne a psychiatrické nemocnice.

3. Plnia sa nasledovné opatrenia Fázy 2:

PKV SR	zvoláva sa rokovanie komisie za účelom prijatia opatrení v nadväznosti na zhoršovanie epidemiologickej situácie v SR; hlavný bod rokovania - v nadväznosti na postupné zhoršovanie epidemiologickej situácie zváženie potreby predloženia návrhu vláde SR na vyhlásenie núdzového stavu na území SR
MZ SR	vykonáva fázu 2; vydáva sa príkaz ministra zdravotníctva na vykonanie reprofilizácie lôžkového fondu subjektom hospodárskej mobilizácie určeným rozhodnutím MZ SR, ktorí disponujú infekčnými klinikami a oddeleniami: UN Bratislava, FN Trnava, FN Trenčín, FN Nitra, UN Martin, ÚVN SNP - FN Ružomberok, FNsP F. D. Roosevelta Banská Bystrica, Všeobecná nemocnica s poliklinikou Lučenec, FNsP J. A. Reimana Prešov, UN L. Pasteura Košice, NsP Štefana Kuku Michalovce, DFN Košice, NÚDCH Bratislava, DFNsP B. Bystrica, VŠNsP Lučenec; vydáva pre tieto subjekty nariadenie na zúženie rozsahu poskytovania zdravotnej starostlivosti; poskytuje SŠHR SR súčinnosť pri nákupe OOPP; predkladá požiadavku SŠHR SR na ďalšie doplnenie OOPP pre zamestnancov na reprofilizovaných lôžkach; pokračuje v poskytovaní psychosociálnej a duchovnej podpory, vzdelávaní poskytovateľov ZS a podporných tímov, udeľovaní výnimiek k prechodu štátnych hraníc v závislosti od zdravotného stavu a pod.
ÚVZ SR	aktualizuje a vydáva nariadenia na ochranu verejného zdravia, rozširuje a upravuje ich na základe vývoja epidemiologickej situácie; vykonáva monitorovanie epidemiologickej situácie v SR a okolitých štátoch; pripravuje a nariaďuje príslušné protiepidemické opatrenia podľa aktuálnej epidemiologickej situácie v súlade so zákonom č. 355/2007 Z. z.; pripravuje v súčinnosti s dotknutými poskytovateľmi zdravotnej starostlivosti počty lôžok na vydanie rozhodnutia na vykonanie reprofilizácie
MPRV SR	realizuje protiepidemické opatrenia v rámci svojej pôsobnosti; informuje operačné stredisko PKV SR; nakupuje a zabezpečuje ďalšie OOPP pre potreby svojho rezortu

MO SR	realizuje protiepidemické opatrenia v rámci svojej pôsobnosti; informuje operačné stredisko PKV SR; nakupuje a zabezpečuje ďalšie OOPP pre potreby svojho rezortu; pripravuje vykonanie reprofilizácie lôžkového fondu vo svojich zariadeniach
MV SR	realizuje protiepidemické opatrenia v rámci svojej pôsobnosti; informuje operačné stredisko PKV SR; nakupuje a zabezpečuje ďalšie OOPP pre potreby svojho rezortu; pripravuje vykonanie reprofilizácie lôžkového fondu vo svojich zariadeniach,
MDV SR	realizuje protiepidemické opatrenia podľa usmernenia hlavného hygienika SR v rámci svojej pôsobnosti; informuje operačné stredisko PKV SR; nakupuje a zabezpečuje OOPP pre potreby svojho rezortu; pripravuje vykonanie reprofilizácie lôžkového fondu vo svojich zariadeniach na vydanie rozhodnutia na vykonanie reprofilizácie lôžok; realizuje protiepidemické opatrenia na miestach vstupu do SR vo svojej pôsobnosti
MS SR	realizuje protiepidemické opatrenia podľa usmernenia hlavného hygienika SR v rámci svojej pôsobnosti; informuje operačné stredisko PKV SR; nakupuje a zabezpečuje OOPP pre potreby svojho rezortu
MF SR	realizuje protiepidemické opatrenia podľa usmernenia hlavného hygienika SR v rámci svojej pôsobnosti, informuje operačné stredisko PKV SR; nakupuje a zabezpečuje ďalšie OOPP pre potreby svojho rezortu; realizuje protiepidemické opatrenia na miestach vstupu do SR vo svojej pôsobnosti
MPSVR SR	realizuje protiepidemické opatrenia v rámci svojej pôsobnosti; informuje operačné stredisko PKV SR; nakupuje a zabezpečuje ďalšie OOPP pre potreby svojho rezortu
MŠVVŠ SR	realizuje protiepidemické opatrenia v rámci svojej pôsobnosti; informuje operačné stredisko PKV SR; nakupuje a zabezpečuje ďalšie OOPP pre potreby svojho rezortu; vytypováva ubytovacie kapacity na ich využitie pre karanténu
MZVEZ SR	informuje občanov SR o epidemiologickej situácii z hľadiska medzinárodného cestovného ruchu a vydáva odporúčania na zväženie vycestovania do krajín so zhoršujúcou sa epidemiologickou situáciou; nakupuje a rieši zabezpečenie zamestnancov zastupiteľských úradov OOPP; informuje operačné stredisko PKV SR; realizuje opatrenia na repatriáciu občanov z krajín, ktoré uzatvárajú hranice z dôvodov zhoršujúcej sa epidemiologickej situácie; rieši karanténu zamestnancov zastupiteľských úradov SR
MH SR	realizuje protiepidemické opatrenia v rámci svojej pôsobnosti; informuje operačné stredisko PKV SR; nakupuje a zabezpečuje OOPP pre potreby svojho rezortu s dôrazom na ochranu zamestnancov strategických spoločností zabezpečujúcich chod hospodárstva štátu a systémového integrátora prevádzkujúceho jednotný informačný systém hospodárskej mobilizácie; pripravuje a predkladá návrh nariadenia vlády SR na vykonanie potrebných opatrení hospodárskej mobilizácie

MK SR	realizuje protiepidemické opatrenia v rámci svojej pôsobnosti; informuje operačné stredisko PKV SR; nakupuje a zabezpečuje OOPP pre potreby svojho rezortu
SŠHR SR	zabezpečuje nákup v súčinnosti s MZ SR a poskytovanie ďalších OOPP podľa požiadaviek a priorit, ktoré určí PKV SR
VÚC	realizuje protiepidemické opatrenia podľa usmernenia hlavného hygienika SR v rámci svojej pôsobnosti; môže nakupovať a zabezpečuje distribúciu OOPP pre potreby poskytovateľov ambulantnej zdravotnej starostlivosti a ZZS uvoľnené zo SŠHR SR; zástupca za zdravotníctvo sa zúčastňuje na rokovaní pandemického strediska okresného úradu v sídle kraja, svoju činnosť koordinuje v súčinnosti s regionálnym hygienikom, vedúcim samostatného odboru krízového riadenia zdravotníctva kraja, s vedúcim odborom krízového riadenia okresného úradu v sídle kraja, zástupcom krajského operačného strediska ZZS kraja

Fáza 3:

Núdzový stav na území Slovenskej republiky. Ďalšie zhoršenie epidemiologickej situácie. Ďalší nárast počtu zistených infikovaných osôb. Naplnenosť lôžkového fondu infekčných kliník a oddelení je viac ako 75 %. Začína úbytok zdravotníckeho personálu z dôvodov jeho infikovania chorými. Vznikajú ohniská nákazy, ktoré príslušné okresné úrady na návrh RÚVZ uzatvárajú do karantény.

UKAZOVATELE A CIEĽ	
Prenos	Trvalý prenos, reťazový prenos, šírenie v komunite (komunitný prenos), nekontrolovateľný prenos
Cieľ	Spomaliť prenos a zabrániť KOLAPSU ZDRAVOTNÍCTVA
PRIORITNÉ OBLASTI PRÁCE	
Vedenie, kontrola, koordinácia	Rozšírenie mechanizmov reakcie na núdzové situácie
Komunikácia o riziku	Komunikácie o riziku, vzdelávať a aktívne komunikovať s verejnosťou
Kontinuita činnosti	Zdravotnícka starostlivosť Multisektorová spolupráca Zdroje Kapacity
Zdravotnícky systém	Sledovanie kontaktov Izolácia prípadov Posilnenie kontroly infekcií Bezpečnostné opatrenia (OOPP) Liečba v domácnosti (mierne a stredne ťažké ochorenia)
Triedenie a testovanie	Testovanie prípadov Organizácia VLD, VLDD NRC Dg. - iné laboratória Systém monitorovania Navýšenie kapacity
Ochranné opatrenia v zdravotníckych zariadeniach	Zabezpečenie: kapacity JIS, ARO dostatku ZP, OOPP, dezinfekčných prostriedkov prevencie a kontroly infekcií umývanie rúk nemocničného prostredia nakladania s odpadmi
Opatrenia v spoločnosti Opatrenia v oblasti verejného zdravotníctva	Nefarmakologické opatrenia Umývanie rúk Osobná a respiračná hygiena Samoizolácia (domáca izolácia) Karanténa

Opatrenia v sociálnych v službách SPODaSK	Sociálne dištančné opatrenia Reaktívne zatvorenie škôl Reaktívne obmedzenia v poskytovaní sociálnych služieb Cestovateľské poradenstvo Kompenzačné mechanizmy (OČR, PN)
Zisťovanie a sledovanie kontaktov a manažment prípadov	Zintenzívnenie detekcie prípadov Sledovanie a monitorovanie kontaktov Karanténa kontaktov Izolácia prípadov
Surveillance	Rozšírenie surveillance (COVID-19, SARI na ARO, JIS) EPIS – zber údajov, deskripcia, analýza TESSy ARO a chrípka Monitoring úmrtnosti Rýchly nárast počtu prípadov

1. Celkové zhodnotenie závažnosti epidemiologickej situácie z hľadiska – ďalší nárast v porovnaní s predchádzajúcou fázou 2:

- a) ohnisk nákazy,
- b) počtu hospitalizovaných,
 - miera hospitalizácie v % zo všetkých prípadov,
 - miera hospitalizácie vážnych stavov,
 - miera hospitalizácie vážnych stavov z hospitalizovaných,
 - komplikácie akútnych respiračných ochorení /chrípky/,
- c) počtu úmrtí.

2. Plnia sa nasledovné opatrenia Fázy 3 - vyhlásenie núdzového stavu na území SR

PKV SR	zvoláva sa rokovanie komisie na prerokovanie zhoršujúcej sa epidemiologickej situácie a na prípravu návrhu na rokovanie vlády SR na vyhlásenie núdzového stavu a na obmedzenie ústavných práv a slobôd občanov za využitia ustanovení ústavného zákona 227/2002 Z. z. o bezpečnosti štátu, na zabezpečenie dostupnosti zdravotnej starostlivosti navrhuje uloženie pracovnej povinnosti zamestnancom poskytovateľov zdravotnej starostlivosti na území SR, zákaz uplatňovania práva na štrajk týmto zamestnancom, navrhuje vláde vydať úlohu ministrovi hospodárstva bezodkladne pripraviť a navrhnúť vláde SR vydať nariadenie na vykonávanie niektorých opatrení hospodárskej mobilizácie
MZ SR	oznamuje zamestnancom zavedenie pracovnej povinnosti; pripravuje a vydáva príkaz MZ SR na reprofilizáciu ďalším subjektom hospodárskej mobilizácie: NsP Galanta, NsP Dunajská Streda, FNsP Skalica, Nemocnica Piešťany, NsP

	<p>Levice, Nemocnica Komárno, NsP Topoľčany, Nemocnica Z. Moravce, NsP Ilava, NsP Myjava, Nemocnica Partizánske, NsP Považská Bystrica, NsP Prievidza so sídlom v Bojniciach, NsP Čadca, NsP Dolný Kubín, NsP Liptovský Mikuláš, FNsP Žilina, NsP Trstená, VN Nemocnica R. Sobota, Nemocnica AGEL Zvolen, Nemocnica Žiar N. Hronom, NsP Brezno, NsP Bardejov, Nemocnica Humenné, Nemocnica Snina, Lubovnianska nemocnica, Nemocnica Svidník, Vranovská nemocnica, NsP sv. Barbory Rožňava a. s., NsP Spišská Nová Ves, a. s., NsP Trebišov a. s., NÚTPCHaHCH Vyšné Hágy, FN N. Zámky, Nemocnica Poprad, a.s. a príkaz o určení ďalších poskytovateľov ústavnej zdravotnej starostlivosti, záchranej zdravotnej služby, ambulantnej zdravotnej starostlivosti, nešťátnych prevádzkovateľov rádiodiagnostiky a laboratórií ako subjekty hospodárskej mobilizácie; po vyhlásení núdzového stavu vydáva opatrenie na uloženie pracovnej povinnosti dotknutým zdravotníckym pracovníkom; určuje svoje ubytovacie kapacity pre potreby karantény; pripravuje opatrenie na vykonanie očkovania obyvateľstva po dodaní pandemickej vakcíny; zabezpečuje lieky na liečenie chorých.</p> <p>Predpokladaný zoznam ďalších poskytovateľov zdravotnej starostlivosti, ktorí budú určení príkazom ako subjekty hospodárskej mobilizácie:</p> <p>Nemocnica Košice - Šaca a. s. 1. súkromná nemocnica, Nemocnica Krompachy spol. s r. o.; Regionálna nemocnica Sobrance, n. o., PRO VITAE n. o.; NsP, n.o. Kráľovský Chlmec; NsP PROVITAE, n.o.; Psychiatrická nemocnica Michalovce, n.o.; Svet zdravia a.s., Všeobecná nemocnica Banská Štiavnica; NsP, n.o. Revúca; Centrum pre liečbu drogových závislostí Banská Bystrica; Svet zdravia a.s., Mammacentrum sv. Agáty Banská Bystrica; Všeobecná NsP n. o., Veľký Krtíš; GEMERCLINIC, n.o., Hnúšťa; OFTAL s.r.o. Banská Bystrica; Odborný liečebný ústav psychiatrický, n. o. Predná Hora; Špecializovaná nemocnica sv. Svorada Zobor; Kardiocentrum, s.r.o. Nitra; Hospitale, s.r.o. Šahy; Psychiatrická nemocnica Hronovce; Nemocnica Dr. Vojtecha Alexandra v Kežmarku, n. o.; Všeobecná nemocnica s poliklinikou Levoča; NsP Nové Mesto nad Váhom, n.o.; Nemocnica Bánovce - 3. súkromná nemocnica, s.r.o.; Nemocnica Handlová - 2. súkromná nemocnica s.r.o.; Vitalita n.o. Lehnice; Národný ústav reumatických chorôb; Mestská poliklinika Hlohovec s.r.o.; Národný endokrinologický a diabetologický ústav Lubochňa, n.o.; LDCH Štiavnička; AGEL CLINIC s.r.o.; Centrum pre liečbu drogových závislostí; CINRE s.r.o.; clinica orthopedica, s.r.o.; GPN s.r.o.; Liečebňa Svätého Františka, a.s.; Nemocničná a.s.; NOVAPHARM, s.r.o.; Sanatórium AT, s.r.o.; TETIS, s.r.o.; Univerzitná NsP Milosrdní bratia, spol. s.r.o.; Špecializovaná nemocnica pre ortopedickú protetiku Bratislava, n. o.; pokračuje v prehodnocovaní aktualizácie a vydávaní potrebných postupov na výkon prevencie a klinických postupov, v poskytovaní psychosociálnej a duchovnej podpory, vzdelávaní poskytovateľov zdravotnej starostlivosti a podporných tímov, udeľovaní výnimiek k prechodu štátnych hraníc v závislosti od zdravotného stavu a pod.</p>
ÚVZ SR	oznamuje zamestnancom zavedenie pracovnej povinnosti; aktualizuje a

	vydáva nariadenia na ochranu verejného zdravia, rozširuje a upravuje ich na základe vývoja epidemiologickej situácie; vykonáva monitorovanie epidemiologickej situácie v SR a okolitých štátoch; pripravuje a nariaďuje príslušné protiepidemické opatrenia podľa aktuálnej epidemiologickej situácie v súlade so zákonom č. 355/2007 Z. z.; po dodaní očkovacej látky pripravuje očkovací program proti pandemickému vírusu; RÚVZ nariaďujú reprofilizáciu lôžkového fondu v súlade s ustanovením 48 ods. 4 pís. p zákona 355/2007 Z. z. subjektom hospodárskej mobilizácie určenými rozhodnutím MZ SR
MPRV SR	realizuje protiepidemické opatrenia podľa usmernenia hlavného hygienika SR v rámci svojej pôsobnosti; informuje operačné stredisko PKV SR; nakupuje a zabezpečuje ďalšie OOPP pre potreby svojho rezortu; určuje svoje ubytovacie kapacity pre potreby karantény
MO SR	realizuje protiepidemické opatrenia podľa usmernenia hlavného hygienika SR v rámci svojej pôsobnosti; informuje operačné stredisko PKV SR; nakupuje a zabezpečuje ďalšie OOPP pre potreby svojho rezortu; vykonáva reprofilizáciu lôžkového fondu vo svojich zariadeniach; zabezpečuje uloženie pracovnej povinnosti zdravotníckym pracovníkom; určuje svoje ubytovacie kapacity pre potreby karantény
MV SR	realizuje protiepidemické opatrenia podľa usmernenia hlavného hygienika SR v rámci svojej pôsobnosti; informuje operačné stredisko PKV SR; nakupuje a zabezpečuje OOPP pre potreby svojho rezortu; vykonáva reprofilizáciu lôžkového fondu vo svojich zariadeniach; realizuje protiepidemické opatrenia na miestach vstupu do SR vo svojej pôsobnosti; zabezpečuje uloženie pracovnej povinnosti zdravotníckym pracovníkom; určuje svoje ubytovacie kapacity pre potreby karantény
MDV SR	realizuje protiepidemické opatrenia podľa usmernenia hlavného hygienika SR v rámci svojej pôsobnosti; informuje operačné stredisko PKV SR; nakupuje a zabezpečuje OOPP pre potreby svojho rezortu; vykonáva reprofilizáciu lôžkového fondu vo svojich zariadeniach; realizuje protiepidemické opatrenia na miestach vstupu do SR vo svojej pôsobnosti; zabezpečuje uloženie pracovnej povinnosti zdravotníckym pracovníkom; určuje svoje ubytovacie kapacity pre potreby karantény
MS SR	realizuje protiepidemické opatrenia podľa usmernenia hlavného hygienika SR v rámci svojej pôsobnosti, informuje operačné stredisko PKV SR; nakupuje a zabezpečuje ďalšie OOPP pre potreby svojho rezortu; zabezpečuje určenie pracovnej povinnosti zdravotníckym pracovníkom; určuje svoje ubytovacie kapacity pre potreby karantény
MF SR	realizuje protiepidemické opatrenia podľa usmernenia hlavného hygienika SR v rámci svojej pôsobnosti, informuje operačné stredisko PKV SR; nakupuje a zabezpečuje ďalšie OOPP pre potreby svojho rezortu; realizuje protiepidemické opatrenia na miestach vstupu do SR vo svojej pôsobnosti; určuje svoje ubytovacie kapacity pre potreby karantény
MPSVR SR	realizuje protiepidemické opatrenia podľa usmernenia hlavného hygienika SR

	v rámci svojej pôsobnosti, informuje operačné stredisko PKV SR; nakupuje a zabezpečuje ďalšie OOPP pre potreby svojho rezortu; určuje v rámci svojej pôsobnosti príkazom pre zariadenia sociálnych služieb a CDR ako subjekty hospodárskej mobilizácie; zabezpečuje uloženie pracovnej povinnosti pre dotknutých zamestnancov; zabezpečuje reprofilizáciu lôžok pre bezodkladné poskytnutie sociálnej služby; v spolupráci s obcou zabezpečuje pomoc klientom, ktorí sa po uzatvorení ambulantných druhov služieb ocitli v domácnosti osamelí; určuje svoje ubytovacie kapacity pre potreby karantény
MŠVVŠ SR	realizuje protiepidemické opatrenia podľa usmernenia hlavného hygienika SR v rámci svojej pôsobnosti; informuje operačné stredisko PKV SR; nakupuje a zabezpečuje OOPP pre potreby svojho rezortu; určuje svoje ubytovacie kapacity pre potreby karantény
MZVEZ SR	informuje občanov SR o epidemiologickej situácii z hľadiska medzinárodného cestovného ruchu a vydáva odporúčania na zváženie vycestovania do krajín so zhoršujúcou sa epidemiologickou situáciou; nakupuje a rieši zabezpečenie zamestnancov zastupiteľských úradov OOPP; informuje operačné stredisko PKV SR; realizuje opatrenia na repatriáciu občanov z krajín, ktoré uzatvárajú hranice z dôvodov zhoršujúcej sa epidemiologickej situácie; rieši karanténu zamestnancov zastupiteľských úradov SR; podľa požiadaviek rieši diplomatickou cestou uzatváranie hraníc s okolitými štátmi; určuje svoje ubytovacie kapacity pre potreby karantény
MH SR	realizuje protiepidemické opatrenia v rámci svojej pôsobnosti; informuje operačné stredisko PKV SR, nakupuje a zabezpečuje OOPP pre potreby svojho rezortu s dôrazom na ochranu zamestnancov strategických spoločností zabezpečujúcich chod hospodárstva štátu a systémového integrátora prevádzkujúceho jednotný informačný systém hospodárskej mobilizácie; pripravuje a predkladá návrh nariadenia vlády SR na vykonanie potrebných opatrení hospodárskej mobilizácie
MK SR	realizuje protiepidemické opatrenia v rezorte podľa usmernenia hlavného hygienika SR; určuje svoje ubytovacie kapacity pre potreby karantény
SŠHR SR	zabezpečuje nákup v súčinnosti s MZ SR a poskytovanie ďalších OOPP podľa požiadaviek a priorít, ktoré určí PKV SR; zabezpečuje a koordinuje vyskladnenie OOPP zo skladov; informuje vládu SR o čerpaní finančných prostriedkov na nákup OOPP a potrebe ich ďalšieho navýšenia
VÚC	realizuje protiepidemické opatrenia podľa usmernenia hlavného hygienika SR v rámci svojej pôsobnosti; môže nakupovať a zabezpečuje distribúciu OOPP pre potreby poskytovateľov ambulantnej zdravotnej starostlivosti a ZSS uvoľnené zo SŠHR SR; zástupca za zdravotníctvo sa zúčastňuje na rokovaní pandemického strediska okresného úradu v sídle kraja, ktoré koordinuje v súčinnosti s regionálnym hygienikom, vedúcim samostatného odboru krízového riadenia okresného úradu v sídle kraja, zástupcom krajského operačného strediska ZZS kraja; určuje svoje ubytovacie kapacity pre potreby karantény

Fáza 4:

Postupný návrat do medzipandemického obdobia.

UKAZOVATELE A CIEĽ	
Prenos	Postupne rutinné systematické testovanie vzoriek respiračných ochorení
Cieľ	Redukcia počtu prípadov PREŤAŽENÉ ZDRAVOTNÍCTVO
PRIORITNÉ OBLASTI PRÁCE	
Vedenie, kontrola, koordinácia	Update pandemického plánu
Komunikácia o riziku	Komunikácie o riziku Vzdelávať a aktívne komunikovať s verejnosťou
Kontinuita činnosti	
Zdravotnícky systém	Nedostatok OOPP, diagnostík
Triedenie a testovanie	Testovanie prípadov Systém monitorovania
Ochranné opatrenia v zdravotníckych zariadeniach	Zníženie záťaže zdravotníctva
Opatrenia v spoločnosti	Nefarmakologické opatrenia Umývanie rúk
Opatrenia v oblasti verejného zdravotníctva	Osobná a respiračná hygiena Izolácia prípadov
Opatrenia v sociálnych službách SPODaSK	Sociálne dištančné opatrenia Reaktívne zatvorenie škôl
Zisťovanie a sledovanie kontaktov a manažment prípadov	Pokračovanie v sledovaní kontaktov Karanténa kontaktov Izolácia prípadov
Surveillance	Existujúce systémy surveillance Monitorovanie aktivity ochorenia - SENTINEL
Klinické postupy s postupnou deeskaláciou a dynamickou zmenou podľa rýchlosti priebehu zostupnej fázy vo všetkých oblastiach, najmä v ústavnej a ambulantnej (primárnej a špecializovanej) ZS so znižovaním testovania, prehodnotenie nástrojov (najmä inovatívnych), ktoré je možné implementovať v medzipandemickom období.	

4. Zoznam príloh pandemického plánu

1. Definície pojmov
2. Zoznam použitých skratiek
3. Zariadenia ústavnej zdravotnej starostlivosti, ktoré prevádzkujú oddelenia s odborným zameraním infektológia, pediatriká infektológia, JIS infekčná
4. Systém pravidelného hlásenia prenosných ochorení na národnej a medzinárodnej úrovni
5. Schéma laboratórnej diagnostiky
6. Laboratória úradov verejného zdravotníctva vykonávajúce diagnostiku
7. Manažment v ohnisku nákazy na ochorenie COVID-19
8. Schéma protiepidemických opatrení pre osoby v kontakte s prípadom ochorenia
9. Organizácia riadenia reakcií na progresiu pandémie na úrovni štátu
10. Organizácia riadenia reakcií na progresiu pandémie na úrovni okresného úradu v sídle kraja a VÚC
11. Rizikové skupiny obyvateľstva
12. Komunikácia
13. Osobné ochranné pracovné pomôcky
14. Úlohy rezortov v rámci prípravy na ďalší priebeh pandémie COVID-19 v SR
15. Zoznam RÚVZ v SR
16. Zoznam krajských operačných stredísk záchranej zdravotnej služby
17. Kontakty na samosprávne kraje
18. Kontakty na vedúcich odboru sociálnych vecí samosprávneho kraja a riaditeľov ÚPSVaR v sídle kraja
19. Kontakty na vedúcich samostatných odborov krízového riadenia zdravotníctva (SOKRZ) krajov
20. Plán spojenia operačného strediska PKV SR s pandemickými strediskami
21. Imunizačná stratégia - očkovanie proti epidemickým/pandemickým ochoreniam
22. Semafor v súvislosti s ochorením COVID-19 pre primárnu zdravotnú starostlivosť, zariadenia ústavnej zdravotnej starostlivosti, nefarmakologické verejno-zdravotnícke opatrenia v závislosti od epidemiologickej situácie COVID-19

Definície pojmov

Aerosól - zmes častíc pevnej alebo kvapalnej látky v plynnej látke.

Akútne respiračné ochorenie (ARO) - je akékoľvek akútne infekčné ochorenie dýchacích ciest s teplotou alebo bez teploty ako je: nádcha, rinofaringitída, tonzilitída, sinusitída, otitis media, laryngitída, tracheitída, bronchitída, bronchiolitída, pneumónia a bronchopneumónia

Antibiotikum - liek, používaný na liečbu bakteriálnych infekcií.

Antivirotikum - liek, používaný na liečbu vírusových infekcií.

Diagnóza - stanovenie ochorenia.

Epidemiologická situácia - situácia vo výskyte prenosných ochorení v populácii na lokálnej, regionálnej alebo národnej úrovni

Imunita - odolnosť, obranyschopnosť organizmu.

Imunizácia - spôsob navodenia špecifickej ochrany proti niektorým mikrobiálnym vyvolávateľom prenosných a nebezpečných ochorení.

Incidencia - frekvencia, s akou sa v populácii objavujú nové ochorenia.

Infekcia - proces, v ktorom mikroorganizmus vstupuje do hostiteľského organizmu, pomnožuje sa v ňom a kolonizuje ho.

Inkubačný čas - časový interval medzi vniknutím mikroorganizmov do makroorganizmu a objavením sa prvých príznakov ochorenia.

Izolácia - zabránenie prenosu vysoko nákazlivých alebo vysokovirulentných infekcií, ktoré sa môžu šíriť vzduchom aj kontaktom.

Klinické postupy - definované ako „systematicky vypracovávané odporúčania, ktoré pomáhajú zdravotníkom, iným pracovníkom v prvej línii, tvorcom politik a pacientom pri rozhodovaní o najvhodnejšej preventívnej a zdravotnej starostlivosti pre konkrétne klinické okolnosti“. V súčasnosti sa tvorba postupov riadi medzinárodne akceptovanými pravidlami s použitím vypracovaných metód na tvorbu a hodnotenie klinických postupov. Klinické postupy zostavované pre prípad pandémie majú vychádzať z medzinárodných metodologických kritérií vývoja, zohľadňujú aj odporúčania pre manažment najzraniteľnejších skupín obyvateľov a využívajú podľa možnosti systematické prístupy

(v závislosti od vývoja poznania špecifických klinických okolností) a spoluprácu medzinárodných konzorcií vývoja postupov a hodnotenia kritickými nástrojmi ako je napr. AGREE II.

Kontakt - osoba alebo zviera, ktoré boli v takom vzťahu k infikovanej osobe alebo ku zvierat'u alebo ku kontaminovanému prostrediu, v ktorom mali príležitosť získať infekciu.

Krízová situácia - obdobie mimo času vojny a vojnového stavu, počas ktorého je bezprostredne ohrozená alebo narušená bezpečnosť štátu a ústavné orgány môžu po splnení podmienok ustanovených v ústavnom zákone alebo osobitnom zákone na jej riešenie vyhlásiť výnimočný stav, núdzový stav alebo mimoriadnu situáciu.

Kvapôčková infekcia - prenos patogénu respiračnými kvapôčkami, ktoré z dýchacích ciest infikovaného jedinca dopadajú na sliznice vnímavého jedinca. Kvapôčky sa prenášajú na vzdialenosť do 2 metrov, ak nakazená osoba hovorí a až do 4 metrov, ak infikovaná osoba kašle, kýcha, alebo pri postupoch ako je odsávanie, indukcia kašľa pri hrudnej fyzioterapii a kardiopulmonálnej resuscitácii.

Lekársky dohľad - pravidelná kontrola zdravotného stavu osoby podozrivej z nákazy; termíny a druh vyšetrení určuje regionálny úrad a lekár

Nosič - osoba alebo zviera, v organizme ktorého je prechovávaný špecifický infekčný agens za neprítomnosti poznateľného klinického ochorenia, pričom tento organizmus je potenciálnym prameňom pôvodcu nákazy.

Obdobie nákazlivosti - časový interval, počas ktorého možno infekčný agens preniesť priamo alebo nepriamo z infikovanej osoby na inú osobu, z infikovaného zvierat'a na človeka alebo z infikovanej osoby na zviera.

Očkovanie (vakcinácia) - aplikácia očkovacích látok (vakcín) s cieľom navodiť aktívnu špecifickú imunitu.

Ohnisko nákazy – miestne a časovo obmedzená lokalita, v ktorej prebieha proces šírenia nákazy.

Populácia - všetci obyvatelia danej krajiny alebo oblasti posudzovaný ako celok.

Prenosné ochorenie - je ochorenie vyvolané špecifickým agensom alebo jeho toxickými produktmi, ku ktorému dochádza v dôsledku uskutočnenia prenosu príslušného agensu alebo jeho produktov z infikovanej osoby, zvierat'a alebo rezervoára.

Prognóza - predpoklad ďalšieho vývoja situácie alebo stavu.

Protiepidemické opatrenia - ciele opatrenia na predchádzanie vzniku alebo potlačenie už vzniknutých nákaz.

Psychosociálna podpora - zameriava sa v konkrétnych situáciách na reakciu jednotlivca alebo skupiny na psychologické, sociálne, duchovné a fyzické potreby zasiahnutých osôb v kríze a tým, že im pomôže prijať situáciu a vyrovnat' sa s ňou prostredníctvom včasných podporných a adaptačných procesov, ktoré rešpektujú miestne zvyky v oblasti duševného zdravia alebo psychosociálneho sprevádzania, umožňujú zasiahnutej populácii lepšie zvládnuť zložitú alebo krízovú situáciu.

SARI (Severe Acute Respiratory Infection) - osoba s náhlym zvýšením teploty nad 38 °C a kašľom alebo bolesťou hrdla s absenciou inej diagnózy a dýchavičnosťou alebo problémami s dýchaním, ktorej klinický stav si vyžaduje hospitalizáciu

Sporadický výskyt ochorenia - jednotlivé prípady ochorenia, ktoré sa vyskytujú roztrúsene alebo ojedinele v čase i mieste a medzi jednotlivými prípadmi ochorenia nie je známa epidemiologická súvislosť.

Suspektný prípad – osoba podozrivá z ochorenia.

Surveillance - komplexné a sústavné získavanie všetkých dostupných informácií o procese šírenia nákazy a sledovanie všetkých podmienok a faktorov, ktoré tento proces ovplyvňujú.

Očkovacia látka - imunobiologický prípravok používaný na aktívnu imunizáciu zavedením živých modifikovaných, atenuovaných (oslabených) alebo usmrtených infekčných mikroorganizmov alebo ich toxínov do organizmu.

Vekovo-špecifická chorobnosť - pomerné číslo, ktoré sa týka špecifickej vekovej skupiny. Čitateľ i menovateľ sa týkajú rovnakej skupiny.

Virulencia - vyjadruje stupeň patogenity / schopnosť určitého druhu infekčného agens vniknúť do vnímavého organizmu, zachytiť sa v ňom a vyvolať ochorenie. Číselne sa vyjadruje ako podiel počtu prípadov manifestovanej infekcie a celkového počtu infikovaných osôb stanovený na základe detekcie vírusu molekulárnym alebo imunologickým testom.

Zoonózy - infekcia alebo infekčná choroba prenosná za prirodzených podmienok zo zvierat na človeka.

Zvýšený zdravotný dozor - sledovanie zdravotného stavu a vyšetrovanie osôb podozrivých z nákazy vrátane dočasného zákazu výkonu epidemiologicky závažných činností.

Zoznam použitých skratiek

ADOS	Agentúra domácej ošetrovateľskej starostlivosti
ADZS	Ambulancia dopravnej zdravotnej služby
APS	ambulancia pohotovostnej služby
ARO	akútne respiračné ochorenia
BOT	bariérová ošetrovateľská technika
BRK	bezpečnostná rada kraja
BR SR	Bezpečnostná rada Slovenskej republiky
CDC	Centrum pre prevenciu a kontrolu chorôb
CDR	Centrum pre deti a rodiny
COVID-19	Ochorenie spôsobené novým koronavírusom SARS-CoV-2
ECDC	Európske centrum pre prevenciu a kontrolu chorôb
ECMO	Mimotelová membránová oxygenácia krvi (Extracorporeal membrane oxygenation - ECMO)
EÚ	Európska únia
EK	Európska komisia
EPIS	Epidemiologický informačný systém
EWRS	európsky systém včasného varovania a reakcie
HER	hygienicko-epidemiologický režim
GIT	gastrointestinálny trakt
HaZZ	hasičský a záchranný zbor
HM	hospodárska mobilizácia
HZS	Horská záchranná služba
IHR	Medzinárodné zdravotné predpisy
IZS	Integrovaný záchranný systém
JIS	jednotka intenzívnej starostlivosti
KBR SR	kancelária Bezpečnostnej rady SR
KŠ	krízový štáb
M a ÚOŠS	ministerstvá a ústredné orgány štátnej správy
MDV SR	Ministerstvo dopravy a výstavby Slovenskej republiky
MH SR	Ministerstvo hospodárstva Slovenskej republiky
MHD	Mestská hromadná doprava
MIRRI SR	Ministerstvo investícií, regionálneho rozvoja a informatizácie Slovenskej republiky
MPSVR SR	Ministerstvo práce, sociálnych vecí a rodiny Slovenskej republiky
MO SR	Ministerstvo obrany Slovenskej republiky
MRK	marginalizovaná rómska komunita
MV SR	Ministerstvo vnútra Slovenskej republiky
MZ SR	Ministerstvo zdravotníctva Slovenskej republiky
NaKriKT	Národný krízový klinický tím
NGO	mimovládne organizácie
NRC	Národné referenčné centrum

OAIM	oddelenie anesteziológie a intenzívnej medicíny
OÚ	okresný úrad v sídle kraja
OLV	oddelenie lekárskej virológie
S PKV	operačné stredisko PKV
OS SR	Ozbrojené sily Slovenskej republiky
OOPP	osobné ochranné pracovné pomôcky
PCR	polymerázová reťazová reakcia
PKV SR	Pandemická komisia vlády Slovenskej republiky
PZ	Policajný zbor
VLDD	všeobecný lekár pre deti a dorast
VLD	všeobecný lekár pre dospelých
PS OÚ	pandemické stredisko okresného úradu v sídle kraja
SŠHR	Správa štátnych hmotných rezerv SR
PS M	pandemické stredisko ministra
PS MDV SR	pandemické stredisko Ministerstva dopravy a výstavby SR
RVPS	regionálna veterinárna a potravinová správa
RÚVZ	regionálny úrad verejného zdravotníctva
SARS-CoV-2	Severe Acute Respiratory Syndrome Coronavirus 2 (identifikovaný v Číne v roku 2019)
SHMMZ	subjekt hospodárskej mobilizácie ministerstva zdravotníctva
SOKRZK	samostatný odbor krízového riadenia zdravotníctva kraja
SPODaSK	sociálnoprávna ochrana detí a sociálna kuratela
S ÚKŠ SR	sekretariát Ústredného krízového štábu Slovenskej republiky
SR	Slovenská republika
ŠVPS	Štátna veterinárna a potravinová správa
TESSy	európsky systém surveillance
ÚKŠ SR	Ústredný krízový štáb Slovenskej republiky
ÚDZS	Úrad pre dohľad nad zdravotnou starostlivosťou
ÚPSVaR	Ústredie práce, sociálnych vecí a rodiny
ÚV SR	Úrad vlády Slovenskej republiky
UPV	umelá pľúcna ventilácia
VÚC	vyšší územný celok
ÚVZ SR	Úrad verejného zdravotníctva Slovenskej republiky
VÚC	vyšší územný celok
WHO	Svetová zdravotnícka organizácia
ZZ	zdravotnícke zariadenie
ZSS	zariadenie sociálnych služieb

Zariadenia ústavnej zdravotnej starostlivosti, ktoré prevádzkujú oddelenia s odborným zameraním infektológia, pediatrická infektológia, JIS infekčná

Odborné zameranie infektológia

Názov zariadenia
Univerzitná nemocnica Bratislava - všeobecná nemocnica akad. L. Déreza
Fakultná nemocnica Trnava, všeobecná nemocnica
Fakultná nemocnica Trenčín, všeobecná nemocnica
Fakultná nemocnica Nitra, všeobecná nemocnica
Univerzitná nemocnica Martin - všeobecná nemocnica
Ústredná vojenská nemocnica SNP Ružomberok - fakultná nemocnica, všeobecná nemocnica
Fakultná nemocnica s poliklinikou F. D. Roosvelta Banská Bystrica, všeobecná nemocnica
Všeobecná nemocnica s poliklinikou Lučenec n. o., všeobecná nemocnica
Fakultná nemocnica s poliklinikou J. A. Reimana Prešov, všeobecná nemocnica
Univerzitná nemocnica L. Pasteura Košice, všeobecná nemocnica
Nemocnica s poliklinikou Štefana Kuku Michalovce, a.s., všeobecná nemocnica

Odborné zameranie pediatrická infektológia

Názov zariadenia
Univerzitná nemocnica Bratislava - všeobecná nemocnica akad. L. Déreza
Detská fakultná nemocnica Košice, všeobecná nemocnica

Odborné zameranie JIS infekčné

Názov zariadenia
Fakultná nemocnica Nitra, všeobecná nemocnica
Univerzitná nemocnica Martin - všeobecná nemocnica
Všeobecná nemocnica s poliklinikou Lučenec n. o., všeobecná nemocnica
Univerzitná nemocnica L. Pasteura Košice, všeobecná nemocnica

Systém pravidelného hlásenia prenosných ochorení na národnej a medzinárodnej úrovni

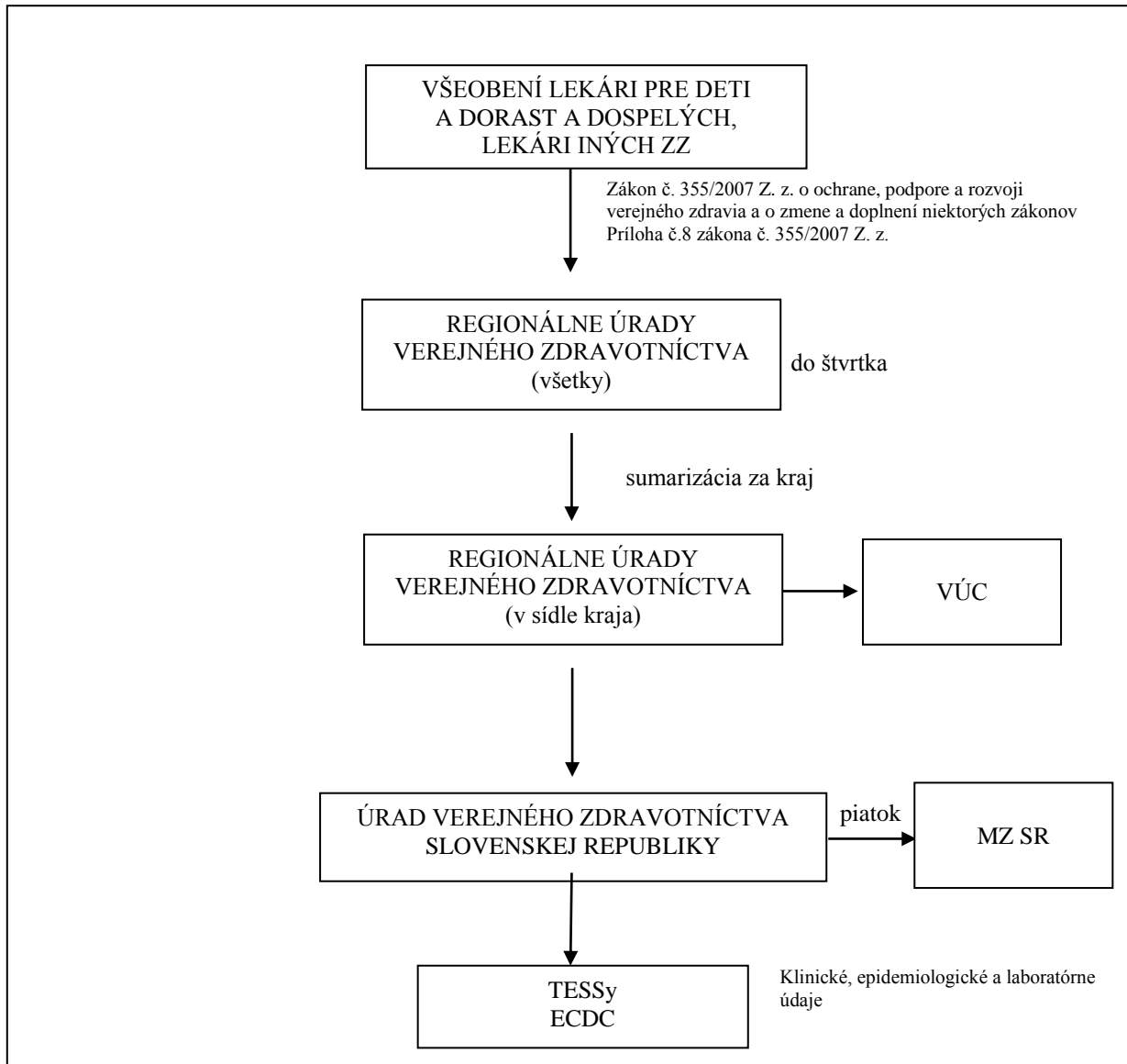

Laboratóriá vykonávajúce diagnostiku po zistení výsledku informujú o výsledku lekára, ktorý odoberal biologický materiál a príslušného regionálneho hygienika RÚVZ. RÚVZ Banská Bystrica, RÚVZ Košice a RÚVZ Trenčín zasielajú laboratórne výsledky do NRC pre chrípku. odbor epidemiológie ÚVZ SR, NRC pre chrípku tieto výsledky spracuje, sumarizuje a informuje hlavného hygienika SR, Národné centrum zdravotníckych informácií, a mediálny referát ÚVZ SR.

Laboratóriá vykonávajúce diagnostiku ochorenia COVID-19 vkladajú výsledky vyšetrení do informačného systému ÚVZ SR, do ktorého majú vstup všetky zodpovedné osoby.

Hlásenie vo fázach 1, 2

V EPIS sú denne evidované laboratórne potvrdené prípady ochorení. Tieto sú následne hlásené na dennej báze do TESSy v štruktúre, ktorú zverejňuje v pravidelných aktualizáciách ECDC.

Hlásenie vo fázach 3, 4 - nekontrolované šírenie v populácii

Hlásenie prebieha súčasne hromadnou aj individuálnou formou a to nasledovne:

Hromadné hlásenie

Hlásenie zasielajú ošetrojúci lekári elektronicky týždenne, v priebehu trvania pandémie na územne príslušný RÚVZ. Hlásia sa nové prípady, ktoré sa zaznamenali v období od piatku do štvrtka. Hlásenie sa označí kalendárnym týždňom, v ktorom je zber ukončený a posiela sa tak, aby bolo na územne príslušnom RÚVZ najneskôr v piatok do 8,00 hod. RÚVZ môže v prípade potreby nariadiť denné hlásenie. Hlásenie z RÚVZ sa elektronicky posiela tak, aby bolo na RÚVZ v sídle kraja v piatok do 9,00 hod. Hlásenie RÚVZ v sídle kraja sa posiela tak, aby bolo na ÚVZ SR v Bratislave v piatok do 10,00 hod., kde spracujú údaje na celoslovenskej úrovni. RÚVZ v sídle kraja zasiela hlásenie aj príslušnému VÚC. Na posúdenie vývoja chorobnosti sa využívajú údaje o počte ošetrovaných u všetkých hlásiacich poskytovateľov ZS vrátane APS. Chorobnosť sa sleduje v piatich vekových skupinách: 0-5 rokov, 6-14 rokov, 15-19 rokov, 20-59 rokov, 60 a viac rokov. Chorobnosť na akútne respiračné ochorenia sa v EPIS počíta z počtu osôb, ktoré sú v starostlivosti hlásiaceho lekára. Ako komplikácia sa sleduje pneumónia. Systém EPIS dovoľuje integráciu epidemiologických a laboratórných údajov. Rozsah opatrení závisí od charakteru epidémie. Hlásené údaje sa priebežne analyzujú na všetkých RÚVZ v SR a na ÚVZ SR.

Individuálne hlásenie

Ťažké formy ochorení, ktoré si vyžadujú hospitalizáciu hlásia poskytovatelia ústavnej ZS na dennej báze regionálne príslušnému RÚVZ. Tento ich zaeviduje do EPIS ako individuálne prípady, ktoré sú následne hlásené do TESSy vo frekvencii, ktorú určí ECDC. Poskytovatelia ústavnej ZS sú povinní u hospitalizovaných pacientov na dennej báze hlásiť na RÚVZ potrebu intenzívnej starostlivosti a umelej pľúcnej ventilácie.

Schéma laboratórnej diagnostiky pandemického vírusu

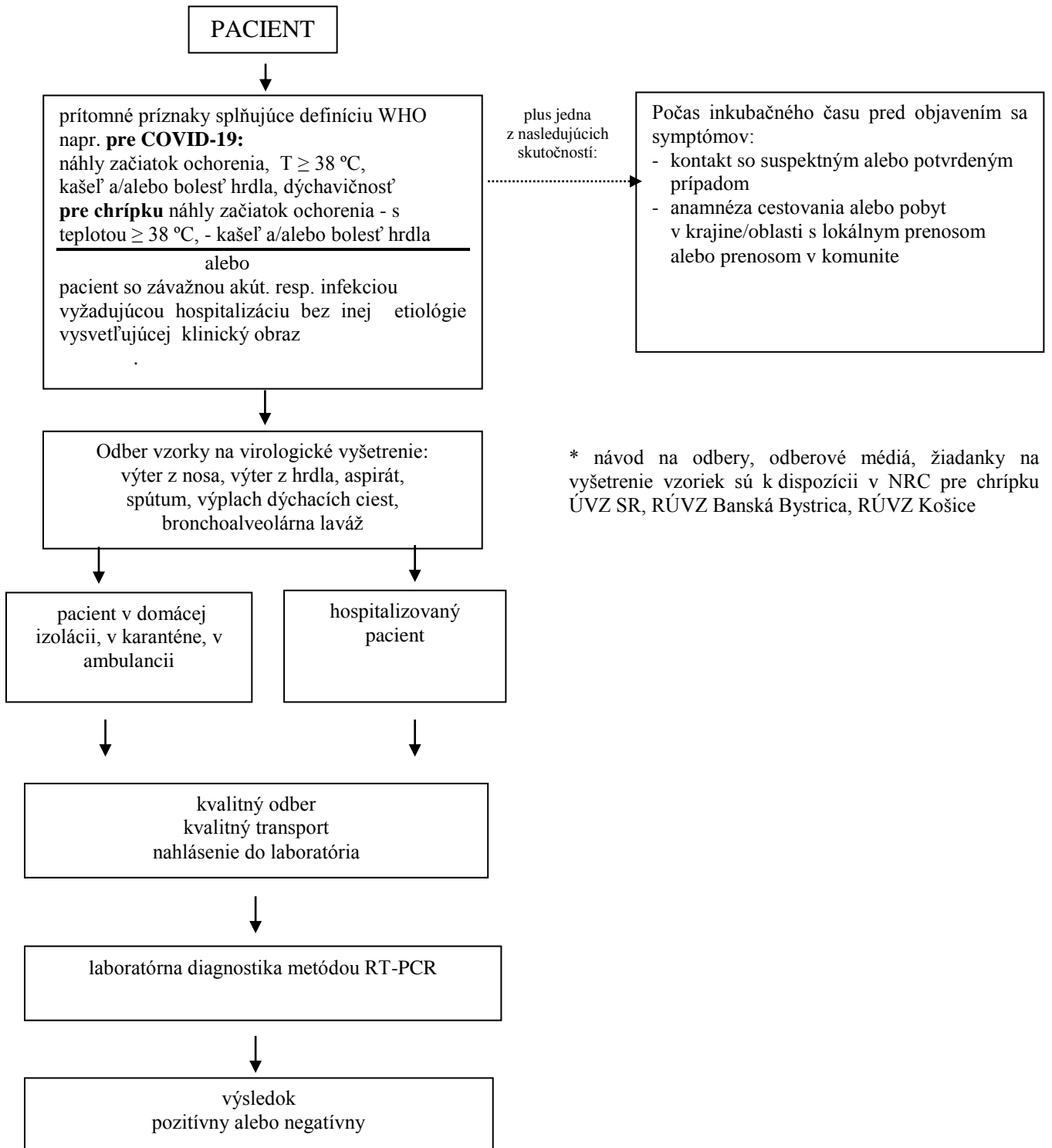

Rozhodnutie testovať pacientov by malo byť založené na klinických a epidemiologických kritériách. U pacientov spĺňajúcich definíciu podozrivého prípadu s pozitívnou cestovateľskou anamnézou alebo u úzkych kontaktov s potvrdeným prípadom sa vykonáva odber a vyšetrenie

vzoriek biologického materiálu pomocou molekulárno-biologickej metódy RT-PCR alebo iným vhodným testom (LAMP). Vyšetrovanie asymptomatických alebo mierne symptomatických kontaktov sa môže zväziť u osôb, ktoré boli v kontakte s potvrdeným prípadom.

Laboratórna diagnostika vírusu SARS-CoV-2

1. Dostupné diagnostické súbory sú založené na detekcii génov: E, RdRP N, S.
2. Izolácia vírusovej RNA by sa mala vykonávať v zariadeniach s klasifikáciou rizika BSL-2.
3. V prípade laboratórií, ktoré vyšetrujú vírus SARS-CoV-2, WHO odporúča potvrdenie výsledkov testov prvých 5 pozitívnych vzoriek a prvých 10 negatívnych vzoriek odoberaných od pacientov, ktorí zodpovedajú definícii prípadu. Konfirmácia prvých pozitívnych a negatívnych vzoriek sa vykonáva v NRC pre chrípku.
4. Laboratóriá musia dodržiavať požiadavky na hlásenie výsledkov.

Laboratórna diagnostika vírusov chrípky

1. Detekcia nukleovej kyseliny vírusu chrípky typu A a typu B molekulárno-biologickými metódami (real-time RT-PCR, RT-PCR); subtypizácia vírusu chrípky: A/H1 pdm09, A/H3 molekulárno-biologickými metódami; RT-PCR so špecifickými primermi na detekciu vírusového genómu vtáčích kmeňov vírusu chrípky: A/H5, A/H7 (len v NRC pre chrípku).
2. Izolácia vírusu chrípky na bunkových kultúrach a identifikácia vírusových izolátov hemaglutinačno-inhibičným testom.
3. Izoláty vírusu chrípky na bunkových kultúrach prípadne neurčiteľné vzorky je možné zaslať na podrobnejšiu analýzu do WHO Collaborating Centre for Reference and Research on Influenza, The Crick Worldwide Influenza Centre, The Francis Crick Institute, London alebo do WHO Collaborating Center for the Surveillance, Epidemiology and Control of Influenza, CDC Atlanta, GA, USA.

**Laboratóriá úradov verejného zdravotníctva vykonávajúce diagnostiku
vírusov SARS-CoV-2 / chrípky**

KRAJ	NÁZOV	SÍDLO	ADRESA	KONTAKT
Bratislavský Trnavský Nitriansky	NRC pre chrípku	ÚVZ SR	Trnavská cesta 52 826 45 Bratislava	tel.: 0249284275, 0249284278
Žilinský Banskobystrický	OLV	RÚVZ so sídlom v Banskej Bystrici	Cesta k nemocnici 25 975 56 Banská Bystrica	tel.: 0484367277
Košický Prešovský	OLM	RÚVZ so sídlom v Košiciach	Senný trh 4 04001 Košice	tel.: 0556227567
Trenčiansky	NRC pre nozokomiálne nákazy	RÚVZ so sídlom v Trenčíne	Nemocničná 4 91101 Trenčín	tel.: 0326509511

Manažment ohniska nákazy na ochorenie COVID-19

1. Definícia prípadu (zdroj: ECDC)

Klinické kritériá

Každá osoba, ktorá má aspoň jeden z nasledujúcich príznakov:

kašeľ

telesná teplota nad 38°C

sťažené dýchanie

náhly nástup straty čuchu, chuti alebo porucha chuti

Diagnostické zobrazovacie kritériá

Rádiologický dôkaz vykazujúci lézie kompatibilné s COVID-19

Laboratórne kritériá

Detekcia nukleovej kyseliny SARS-CoV-2 v klinickej vzorke.

Epidemiologické kritériá

Aspoň jedna z týchto dvoch epidemiologických súvislostí:

- osoba, ktorá bola pred nástupom príznakov v úzkom kontakte v posledných 14 dňoch s potvrdeným prípadom COVID-19
- osoba, ktorá navštívila alebo pracovala 14 dní pred nástupom príznakov v zariadení pre zraniteľné skupiny populácie, kde bol potvrdený prebiehajúci prenos COVID-19.

Klasifikácia prípadov

Možný prípad:

Každá osoba, ktorá spĺňa klinické kritériá

Pravdepodobný prípad:

Každá osoba, ktorá spĺňa klinické kritériá, má epidemiologickú súvislosť

alebo

Každá osoba, ktorá spĺňa diagnostické kritériá

Potvrdený prípad:

Každá osoba, ktorá spĺňa laboratórne kritériá

2. Definícia osôb v kontakte

Za osobu v kontakte sa považuje osoba bez symptómov ochorenia, ktorá bola alebo mohla byť v kontakte s pravdepodobným alebo potvrdeným prípadom ochorenia COVID-19. Miera rizika infekcie závisí od úrovne expozície.

Osoba v úzkom kontakte (vysoké riziko expozície):

Za osobu vo vysokom riziku expozície sa považuje osoba:

- ktorá mala osobný kontakt s prípadom COVID-19 do dvoch metrov dlhšie ako 15 minút,
- ktorá mala fyzický kontakt s prípadom COVID-19,
- ktorá mala nechránený priamy kontakt s infekčnými výlučkami prípadu COVID-19 (napr. pri kašľaní),
- ktorá bola v uzavretom prostredí (napr. v domácnosti, triede, zasadacej miestnosti, nemocničnej čakárni atď.) s prípadom COVID-19 dlhšie ako 15 minút,
- ktorá sedela vedľa prípadu COVID-19, vo vzdialenosti do dvoch sedadiel v lietadle (v akomkoľvek smere), cestujúci ako spolucestujúci alebo osoby poskytujúce starostlivosť a členovia posádky obsluhujúci v časti lietadla, kde sedel indexový prípad (ak závažnosť príznakov alebo pohyb prípadu naznačujú rozsiahlejšie vystavenie, pasažieri sediaci v celej časti alebo všetci pasažieri v lietadle sa môžu považovať za blízke kontakty),
- zdravotnícky pracovník alebo iná osoba poskytujúca starostlivosť prípadu COVID-19, alebo pracovníci laboratória manipulujúci so vzorkami prípadu COVID-19 bez odporúčaných OOP alebo s možným porušením použitia OOP.

Za osobu v nízkom riziku expozície sa považuje osoba:

- ktorá mala osobný kontakt s prípadom COVID-19 do dvoch metrov kratšie ako 15 minút,
- ktorá bola v uzavretom prostredí s prípadom COVID-19 kratšie ako 15 minút,
- ktorá cestovala spolu s prípadom COVID-19 akýmkoľvek dopravným prostriedkom*,
- zdravotnícky pracovník alebo iná osoba poskytujúca starostlivosť prípadu COVID-19, alebo pracovníci laboratória manipulujúci so vzorkami prípadu COVID-19 s odporúčanými OOP

** S výnimkou, že sedela v lietadle, ako sa uvádza v príslušnom bode - Osoba v úzkom kontakte (vysoké riziko expozície).*

3. Kľúčové opatrenia pre manažment kontaktov

Osoba v úzkom kontakte (vysoké riziko expozície):

Počas obdobia 14 dní od ostatnej expozície prípadu COVID-19 osoba dodržiava:

- izoláciu v domácom prostredí alebo v mieste poskytovania pobytových sociálnych služieb, opatrenia zamerané na obmedzenie fyzického kontaktu a cestovania,
- denné sledovanie vlastných príznakov kompatibilných s COVID-19 vrátane horúčky akéhokoľvek stupňa, kašľa, únavy alebo problémov s dýchaním,
- denné meranie a zaznamenávanie teploty,
- prísnu hygienu rúk a respiračnú etiketu,

- dodržiavať prísnu hygienu rúk a respiračnú etiketu,
- ak sa objavia príznaky, okamžite sa izolovať a vyhľadať lekársku pomoc, pokiaľ možno najprv telefonicky, podľa odporúčení vnútroštátnych/miestnych orgánov.
- v prípade potreby kontaktuje regionálny úrad verejného zdravotníctva (RÚVZ),

RÚVZ počas obdobia 14 dní po poslednej expozícii prípadu COVID-19:

- aktívne sleduje kontakty (napr. telefónne rozhovory, e-maily, textové správy). Kontakty môžu byť vyzvané, aby proaktívne kontaktovali úrady verejného zdravotníctva hneď ako sa u nich objavia kompatibilné príznaky, mimo plánovaného sledovania,
- testuje kontakty, u ktorých sa vyvinú príznaky COVID-19, ak je to možné,
- ak je test negatívny, pokračuje v opatreniach počas obdobia 14 dní po poslednom vystavení,
- ak je test pozitívny, vytvorí z neho prípad (EPIS) a sleduje jeho kontakty.

Osoba v nízkom riziku expozície:

Počas obdobia 14 dní od ostatnej expozície osoba dodržiava:

- denné sledovanie príznakov kompatibilných s COVID-19 vrátane horúčky akéhokoľvek stupňa, kašľa, únavy alebo problémov s dýchaním,
- opatrenia zamerané na obmedzenie fyzického kontaktu a vyhýbať sa cestovaniu,
- prísnu hygienu rúk a opatrenia respiračnej etikety,
- ak sa vyskytnú príznaky, okamžite sa izoluje a kontaktuje telefonicky lekára; ak ide o klienta pobytového ZSS, izoláciu v obytnej miestnosti určenej na preventívne oddelenie od ostatných osôb.

RÚVZ počas obdobia 14 dní po poslednej nízkorizikovej expozícii prípadu COVID-19:

- informuje kontakty v nízkom riziku, aby kontaktovali regionálny úrad verejného zdravotníctva, ak sa u nich vyskytnú akékoľvek príznaky COVID-19,
- ak sa u kontaktu objavia príznaky kompatibilné s COVID-19, postupuje ako v prípade vysokorizikových kontaktov.

Na základe individuálneho posúdenia rizika môže regionálny úrad verejného zdravotníctva zvážiť vylúčenie kontaktov v nízkom riziku z práce, ak pracujú so zraniteľnými skupinami populácie (napr. osoby, ktoré poskytujú starostlivosť starším ľuďom).

4. Protiepidemické opatrenia pre osoby v kontakte s ochorením COVID-19

4.1 Protiepidemické opatrenia vykonávané u osôb v úzkom kontakte:

Sú opatrenia vykonávané s cieľom zabrániť šíreniu nákazy. Ich podstatou je karanténa osôb podozrivých z nákazy, ktorú je možné vykonávať izoláciou úzkeho kontaktu v domácom alebo inom určenom prostredí na vymedzené obdobie (napr. na inkubačný čas) od ostatnej expozície. Súčasťou protiepidemických opatrení je aj sledovanie zdravotného stavu a podľa charakteru ohniska aj laboratórne vyšetrenie pôvodcu nákazy a iné opatrenia zamerané na obmedzenie šírenia nákazy.

Vykonávané protiepidemické opatrenia:

- dĺžka trvania protiepidemických karanténnych opatrení (lekársky dohľad, zvýšený zdravotný dozor, karanténa) je 14 dní od ostatného kontaktu s ochorením COVID-19 a nariaďuje ich príslušný RÚVZ,
- nariadenie denné sledovania príznakov typických pre ochorenie COVID-19 (náhly nástup aspoň jedného z týchto príznakov: kašeľ, dýchavičnosť, horúčka, strata chuti alebo čuchu),
- zákaz sociálnych kontaktov (napr. návšteva kina, spoločenských a hromadných podujatí),
- zákaz cestovania,
- izolácia v domácom alebo nemocničnom prostredí podľa individuálneho posúdenia typu domácnosti alebo v mieste poskytovania pobytových sociálnych služieb (možnosť zdržiavania sa v samostatnej izbe, prítomnosť osôb s rizikovými faktormi pre akvizíciu infekcie), schopnosť dodržiavať režimové opatrenia a pod.,
- obmedzenie pracovnej činnosti, návštevy školy,
- v prípade objavenia sa príznakov okamžité telefonické hlásenie ošetrojúcemu lekárovi a územne príslušnému regionálnemu hygienikovi,

Nariadenie protiepidemických karanténnych opatrení je možné vykonať podľa epidemiologickej situácie:

- zápisnicou o epidemiologickom vyšetrení. Táto zápisnica z dôvodu rýchleho a efektívneho zvládnutia epidemiologickej situácie nahrádza rozhodnutie RÚVZ podľa § 12 ods. 2 písm. f) zákona č. 355/2007 Z. z. o nariadení izolácie v domácom prostredí alebo zdravotníckom zariadení. Zamestnanec odboru/oddelenia epidemiológie RÚVZ vystaví zápisnicu o epidemiologickom vyšetrení a odošle túto zápisnicu príslušnému všeobecnému lekárovi, ktorý vystaví pre sociálnu poisťovňu doklad o dočasnej práceneschopnosti z dôvodu karantény osoby v úzkom kontakte. Všeobecný lekár si jedno vyhotovenie zápisnice uschová pre prípad kontroly sociálnou poisťovňou,
- rozhodnutím podľa § 12 zákona č. 355/2007 Z. z. o nariadení karanténnych opatrení účastníkovi konania. Ak je účastník konania cudzinec a neovláda slovenský jazyk, RÚVZ mu vydá rozhodnutie aj v anglickom jazyku. Takéto rozhodnutie má pre účastníka konania informatívny charakter, t. j. regionálny hygienik ho nepodpisuje a nepečiatkuje pečiatkou so štátnym znakom. Takéto rozhodnutie je potrebné spolu s rozhodnutím v štátnom jazyku odovzdať účastníkovi konania.

4.2 Protiepidemické opatrenia vykonávané u osôb v bežnom kontakte:

Sú opatrenia vykonávané s cieľom zabrániť šíreniu nákazy u osôb s nízkym rizikom expozície. Zameriavajú sa na samosledovanie klinických príznakov na vymedzené obdobie (napr. počas inkubačného času) od ostatnej expozície.

Vykonávané protiepidemické opatrenia:

- pri bežnom kontakte sa osoba sama sleduje 14 dní od ostatného kontaktu s prípadom ochorenia COVID-19,
- osoba sama sleduje vznik klinických príznakov typických pre ochorenie COVID-19 (náhly nástup aspoň jedného z týchto príznakov: kašeľ, dýchavičnosť, horúčka),

- v prípade objavenia sa príznakov okamžite telefonicky kontaktuje ošetrojúceho lekára,
- ak je klient pobytového ZSS, izolácia v obytnej miestnosti určenej na preventívne oddelenie od ostatných osôb.

4.3 Protiepidemické opatrenia vykonávané u suspektných, pravdepodobných a potvrdených prípadov

Sú opatrenia vykonávané s cieľom poskytnúť adekvátnu stavu vyžadujúcu zdravotnú starostlivosť a zabrániť šíreniu nákazy. Ich podstatou je liečba a izolácia v zdravotníckom zariadení alebo v domácom alebo inom určenom prostredí v závislosti od zdravotného stavu a podmienok na izoláciu v domácom prostredí na vymedzené obdobie (napr. počas inkubačného času) od ostatnej expozície.

4.4 Definícia osôb v kontakte (osôb podozrivých z nákazy) pri profesionálnej expozícii (osoby, ktoré prichádzajú profesionálne do kontaktu s podozrivými z ochorenia alebo chorými osobami napr. zdravotnícki pracovníci, pracovníci sociálnych zariadení, polícia, hasiči, ozbrojené sily, a pod.)

Nechránený kontakt s prípadom ochorenia COVID-19 (vysoké riziko expozície):

Profesionálna expozícia charakteru úzkeho kontaktu bez alebo s nedostatočným použitím OOPP.

Chránený kontakt (správne použitie OOPP) s prípadom ochorenia COVID-19

Profesionálna expozícia charakteru úzkeho kontaktu s adekvátnym použitím OOPP.

5. Opatrenia v ohnisku nákazy

Podľa epidemiologickej situácie sa rozhoduje, či sa v ohnisku nákazy budú vyšetrovať iba úzke kontakty pre potvrdené prípady alebo na základe individuálneho posúdenia aj pre pravdepodobné (laboratórne nejednoznačné) prípady.

Činnosti vykonávané v ohnisku:

- príprava
- identifikácia a vyšetrenie prvého prípadu (indexového prípadu), zabezpečenie izolácie
- izolácia a monitorovanie úzkych a bežných kontaktov indexového prípadu
- testovanie symptomatických a podľa možností aj asymptomatických kontaktov
- celková koordinácia opatrení na miestnej, národnej resp. medzinárodnej úrovni (viď algoritmus).

Tieto činnosti boli zoskupené do troch kategórií:

- koordinácia a riadenie (prebiehajúce počas celého trvania ohniska)
- počiatočné nastavenie (jednorazové investície na začiatku riadenia ohniska),
- sledovanie kontaktov, karanténa, monitorovanie a testovanie symptomatických kontaktov (podľa zváženia a dostupnosti aj asymptomatických) pre každý indexový prípad a jeho kontakty.

Schéma protiepidemických opatrení pre osoby v kontakte s potvrdeným prípadom

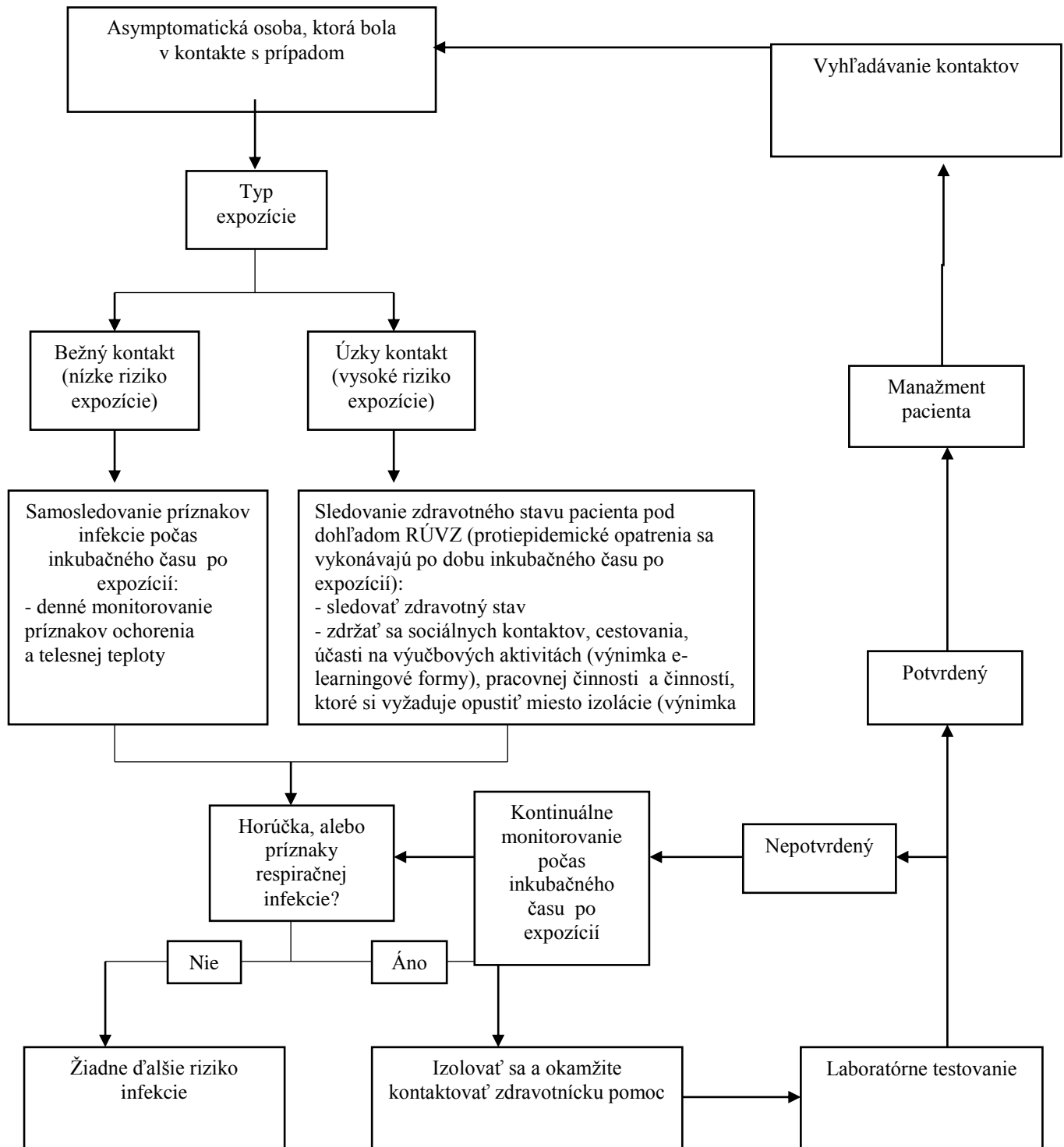

Organizácia riadenia reakcií na progresiu pandémie na úrovni štátu

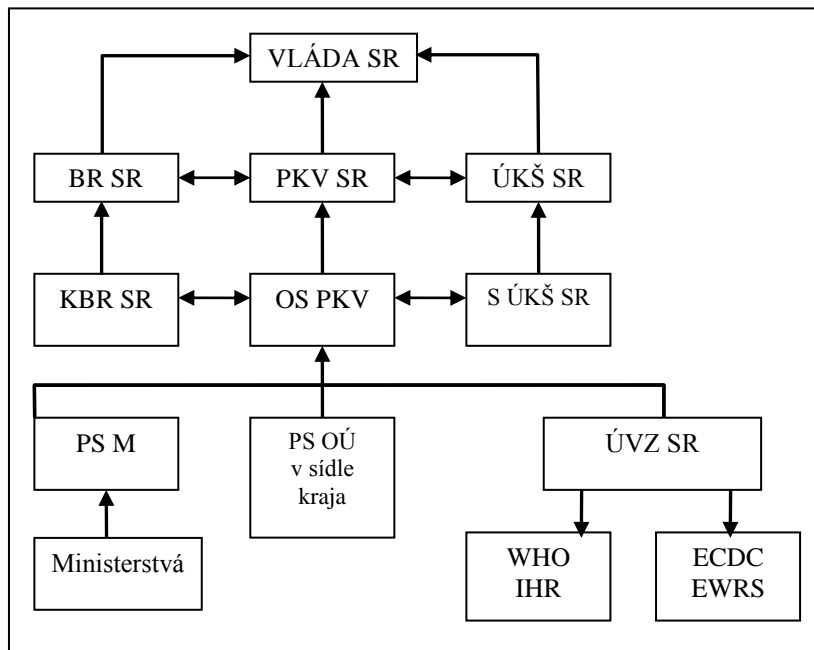

V čase pandémie je vláda SR orgánom krízového riadenia na úrovni štátu. Prijíma opatrenia na predchádzanie krízovým situáciám, riadi a kontroluje činnosť orgánov krízového riadenia, rozhoduje o použití účelovej rezervy finančných prostriedkov na riešenie krízových situácií a plní ostatné úlohy podľa platnej legislatívy. Poradným orgánom vlády SR za účelom navrhovania opatrení je PKV SR, ktorá koordinuje činnosť všetkých ministerstiev a ostatných subjektov.

Vláda zriaďuje ÚKŠ SR, ktorý koordinuje činnosť orgánov štátnej správy, orgánov územnej samosprávy a ďalších zložiek určených na riešenie krízovej situácie v období krízovej situácie, spolupracuje s Bezpečnostnou radou SR pri príprave opatrení na riešenie krízovej situácie. Na zabezpečenie súčinnosti pri organizovaní postupov na znižovanie rizík pandémie s pandemickými strediskami ÚOŠS a pandemickými strediskami pri krízových štáboch okresných úradov v sídle kraja sa zriaďuje OS PKV SR.

ÚOŠS, okresné úrady v sídle kraja zriaďujú Pandemické stredisko na zabezpečenie bezprostredného plnenia úloh v rámci jeho pôsobnosti.

SR vzhľadom na medzinárodné záväzky hlási prípady prenosných ochorení, epidémie a prijaté opatrenia do WHO a ECDC. ÚVZ SR je kontaktným miestom (nepretržite 24 hodín 7 dní v týždni) pre:

- Medzinárodné zdravotné predpisy IHR (WHO) - zodpovedá za vyhodnocovanie, zasielanie a prijímanie informácií týkajúcich sa ohrozenia verejného zdravia do WHO,
- európsky Systém včasného varovania a reakcie (EWRS) - slúži na účely prijímania a vyhodnocovania informácií o závažných cezhraničných ohrozeniach zdravia medzi členskými štátmi EÚ, EK a ECDC (resp. WHO).

Organizácia riadenia reakcií na progresiu pandémie na úrovni okresného úradu v sídle kraja a VÚC

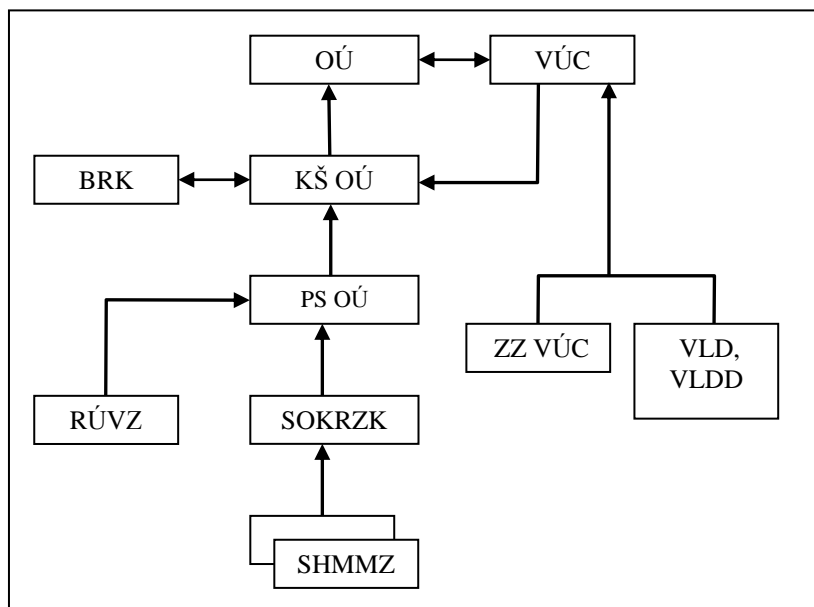

OÚ v čase pandémie pôsobí ako riadiaci a koordinačný orgán štátnej správy na prijímanie, konkretizáciu a realizáciu úloh a opatrení na riešenie epidemiologickej situácie v kraji, na realizáciu opatrení na ochranu zdravia obyvateľstva kraja a zabezpečovanie úloh súvisiacich s poskytovaním zdravotnej starostlivosti v kraji.

Krízový štáb OÚ si vytvára pandemické stredisko, ktoré poskytuje odbornú a metodickú súčinnosť pri navrhovaní úloh a opatrení na riešenie pandémie v kraji. Odporúčané zloženie pandemického strediska krízového štábu OÚ:

- zástupca OÚ (predseda strediska),
- zástupca RÚVZ v sídle kraja,
- vedúci SOKRZ kraja,
- vedúci KOS ZZS,
- zástupca za zdravotníctvo VÚC,
- zástupca odboru sociálnych vecí VÚC,
- zástupca odboru školstva VÚC,
- zástupca úradu práce, sociálnych vecí a rodiny v rámci okresu,
- zástupca Únie miesta Slovenska a zástupca Združenia miest a obcí Slovenska.

Úlohou pandemického strediska krízového štábu OÚ je:

- rozpracovať a konkretizovať opatrenia štátu na ochranu zdravia do podmienok kraja,
- zabezpečiť koordináciu a súčinnosť zainteresovaných zástupcov na realizácii protiepidemických opatrení v rámci kraja,
- navrhovať opatrenia na riešenie izolácie a karantény,
- navrhovať opatrenia na zachovanie verejného poriadku a bezpečnosti,
- pripravovať informácie a podklady pre pandemické stredisko MV SR a na požiadanie pre PKV SR.

Rizikové skupiny obyvateľstva

Profesionálna expozícia - zdravotnícki pracovníci	Zariadenia ambulancie zdravotnej starostlivosti, najmä: a) všeobecný lekár pre dospelých, b) všeobecný lekár pre deti a dorast, c) stomatólog, d) zdravotná sestra v ambulancii všeobecných lekárov pre dospelých, e) zdravotná sestra v ambulancii pre deti a dorast, f) personál geriatrických oddelení, g) lekár a sestra ambulancie pohotovostnej služby.
	Zariadenia ústavnej zdravotnej starostlivosti a) najmä personál: 1. infekčné oddelenie, 2. interné oddelenie, 3. pľúcne oddelenie, 4. OAIM, 5. JIS, 6. urgentného príjmu, 7. príjmovej ambulancie, b) záchranná zdravotná služba, c) dopravná zdravotná služba.
	Lekári epidemiológovia, verejní zdravotníci odborov/oddelení epidemiológie, ktorí zabezpečujú činnosti v ohnisku nákazy Zamestnanci laboratórií vykonávajúcich laboratórnu diagnostiku pandemického vírusu
	a) veterinárni lekári b) ošetrovatelia zvierat c) pracovníci v potravinárskom priemysle
Pracovníci v poľnohospodárstve	
	Zachovanie chodu hospodárstva a verejného života
	Riadiaci pracovníci, špecialisti a odborníci Kľúčové hospodárske odvetvia: a) elektroenergetika, b) plynárenstvo, c) teplárenstvo, d) ropa a ropné výrobky, e) baníctvo, f) chemický priemysel, g) farmaceutický priemysel, h) hutnícky priemysel, i) strojársky priemysel zameraný na zdravotnícke zariadenia.
	Polícia a Ozbrojené sily SR: j) polícia, k) ozbrojené sily Slovenskej republiky, l) zbor väzenskej a justičnej stráže,

	m) HaZZ a horskí záchranári
	Pracovníci v doprave
	Pracovníci v školstve
Osoby, ktoré môžu byť potenciálnym prameňom nákazy ⁸	Personál zariadení sociálnych služieb ⁸⁾ a CDR
	Najmä personál zariadení: a) liečební pre dlhodobo chorých, b) ADOS. Personál špeciálne výchovných zariadení (reedukačných centier, diagnostických centier, liečebno-výchovných sanatórií.

⁸ „Zákon č. 448/2008 Z. z. o sociálnych službách a o zmene a doplnení zákona č. 455/1991 Zb. o živnostenskom podnikaní (živnostenský zákon) v znení neskorších predpisov.

Komunikácia

Medzinárodná komunikácia

SR má medzinárodné záväzky hlásiť prípady ochorenia, epidémie a prijaté opatrenia do WHO, ECDC a EK.

Podľa definície IHR je pandémia medzinárodnou udalosťou. WHO koordinuje medzinárodnú odpoveď v prípade hrozby alebo vzniku pandémie, s osobitným dôrazom na:

- a) Koordináciu medzinárodnej surveillancie a poradenstvo a odporúčania týkajúce sa pandemického plánovania, najmä stratégie pre intervencie v oblasti verejného zdravotníctva.
- b) Poskytnutie terénnych expertov na výpomoc členským štátom na požiadanie (vrátane poskytnutia tímov schopných reakcie v teréne).
- c) Koordináciu medzinárodného vyšetovania a reakcie.
- d) Poskytnutie medzinárodných informácií a poradenstva odborným pracovníkom, médiám a verejnosti.

ÚVZ SR v rámci spolupráce so Svetovou zdravotníckou organizáciou je kontaktným miestom zodpovedným za vyhodnocovanie, zasielanie a prijímanie informácií týkajúcich sa ohrozenia verejného zdravia, ktoré

1. je nepretržite dostupné pre komunikáciu s kontaktnými miestami Svetovej zdravotníckej organizácie,
 2. vyhodnocuje udalosti, ktoré vznikli na území Slovenskej republiky a môžu predstavovať ohrozenie verejného zdravia,
 3. oznamuje Svetovej zdravotníckej organizácii udalosti podľa druhého bodu do 24 hodín po ich vyhodnotení a uskutočnené opatrenia na zamedzenie šíreniu choroby alebo kontaminácie.
- Nadobudnutím účinnosti Rozhodnutia Európskeho parlamentu a Rady č. 1082/2013/EÚ z 22. 10. 2013 o závažných cezhraničných ohrozeniach zdravia je zriadený Systém včasného varovania a reakcie - Early Warning and Response System (ďalej len „EWRS“), ktorý je spravovaný Európskym centrom pre prevenciu a kontrolu prenosných ochorení (ECDC) na účely varovania, hodnotenia rizík pre ľudské zdravie a určovania opatrení, ktoré môžu byť potrebné na ochranu verejného zdravia. Kontaktným miestom pre EWRS v Slovenskej republike je ÚVZ SR. Zamestnanci odboru epidemiológie prijímajú a vyhodnocujú informácie o závažnom cezhraničnom ohrození zdravia prostredníctvom správy v systéme EWRS 24 hodín 7 dní v týždni. Výmena informácií medzi členskými štátmi sa bude realizovať prostredníctvom IHR, TESSy a EWRS.

Národná komunikácia

Národná komunikácia je realizovaná v rámci rezortu zdravotníctva aj medzi rezortmi navzájom. Zabezpečené je poskytovanie informácií pre odbornú a laickú verejnosť prostredníctvom Call centra, ktoré zabezpečuje NCZI (<http://www.nczisk.sk>) a telefonických liniek regionálnych úradov verejného zdravotníctva v SR (www.uvzsr.sk).

Relevantné informácie sú zverejnené na internetových stránkach zodpovedných inštitúcií a prostredníctvom sociálnych sietí, komunikačných a tlačových odborov.

Vybraní experti informujú verejnosť prostredníctvom médií (rozhlas, televízia) a sociálnych sietí o aktuálnej situácii, prijatých a navrhovaných opatreniach. Pre vybrané skupiny obyvateľstva (cestovatelia, deti, seniory, marginalizované komunity) je zabezpečená tlač a distribúcia letákov a informačných materiálov. Zodpovedné inštitúcie v spolupráci s vybranými expertami zabezpečujú komunikačnú stratégiu počas očkovacej kampane v čase pandémie.

Osobné ochranné pracovné pomôcky

1. Zoznam OOPP určených pre zamestnancov vykonávajúcich poskytovanie ZS a protiepidemické opatrenia v pôsobnosti jednotlivých rezortov

Pri práci je potrebné:

- používať vhodné OOPP,
- dodržiavať bariérovú ošetrovateľskú techniku,
- vykonávať dezinfekciu rúk, dezinfekciu priestorov čakární urgentného príjmu, vozidiel záchranej zdravotnej služby, vyšetrovni a iných priestorov, kde sa vyskytoval suspektný, pravdepodobný alebo potvrdený prípad ochorenia. Na dezinfekciu je nevyhnuté používať prostriedky s virucídnymi účinkami.

OOPP pre ošetrojúci personál pre prevenciu nákazy kontaktom, respiračným kvapôčkovým sekrétom, vzduchom:

- jednorazový ochranný oblek (overall),
- ochranné okuliare alebo štít,
- respirátor FFP2 / FFP3,
- chirurgické/tvárové rúško,
- rukavice,
- ochranné návleky na obuv,
- patologický vak.

Všeobecné zásady používania OOPP pri kontakte s potvrdeným / suspektným prípadom COVID-19:

Z dôvodu pravdepodobnosti prenosu koronavírusu SARS-CoV-2 bezpríznakovými osobami alebo osobami s miernymi príznakmi by mali zdravotnícke zariadenia zabezpečiť, aby pracovníci a pacienti dodržiavali bezpečnú vzdialenosť od osôb, najmä v prostrediach s vyšším rizikom šírenia. Použitie chirurgických masiek zdravotníckymi pracovníkmi na osobnú ochranu a kontrolu prameňa pôvodcu nákazy a dodržiavanie hygieny rúk je štandardným bezpečnostným opatrením a opatrením na zníženie prenosu infekcie v zdravotníckych zariadeniach.

Odber biologických vzoriek z dýchacích ciest (napr. nazofaryngeálneho tampónu):

- Zdravotnícki pracovníci bez priameho kontaktu s pacientom: udržiavanie odstupu od pacienta najmenej 2 metre, chirurgické rúško, hygiena rúk, rukavice, ochranný plášť. V prípade možnosti použiť fyzickú bariéru (napr. sklené alebo plastové okienko) nie sú potrebné žiadne OOPP, dodržiava sa hygiena rúk.
- Zdravotnícki pracovníci s priamym kontaktom s pacientom: riziko kašľania alebo kýchania a tvorby aerosólov. Pri odbere vo vnútorných priestoroch: rukavice, ochrana očí (tvárový štít, okuliare), ochranný plášť a čiapku, respirátor FFP3/FFP2. Pri odbere vzorky

je možné používať ochranné pomôcky na ochranu dýchacích ciest (chirurgická rúška alebo respirátor) pri viacerých pacientov na dlhšiu dobu (až 4 - 6 hodín pre respirátory) bez odstránenia, pokiaľ nie je poškodený alebo znečistený, pokiaľ to výrobca výslovne nezakazuje. Pri odbere vo vonkajšom prostredí sa riziko významne znižuje.

Transport pacientov

- Zdravotnícki pracovníci, ktorí sprevádzajú / monitorujú pacienta, používajú počas prepravy rukavice, respirátor FFP2, (ak nie je k dispozícii použijú chirurgické rúško), ochrana očí (štít alebo ochranné okuliare) a ochranný odev. Pacientom sa poskytnú chirurgické rúško a rukavice.
- Osoba sediaci na prednom sedadle, vrátane vodiča, by nemali byť v kontakte s pacientom. Ak predná a zadná časť sanitky nie je odčlenená fyzickou bariérou, mali by aj osoby na predných sedadlách použiť chirurgické rúško.

Ošetrovanie v ambulancii alebo nemocnici

- Kontakt v trvaní menej ako 15 minút so vzdialenosťou viac ako 2 metre, činnosti bez tvorby aerosolu: používa sa chirurgické rúško, ochrana očí (tvárový štít alebo okuliare), ochranný plášť a rukavice (napr. pobyt v izbe pacienta).
- Kontakt so vzdialenosťou menej ako 2 metre, činnosti potenciálnou možnosťou tvorbou aerosolu: Používa sa respirátor FFP2 (v prípade nedostatku chirurgické rúško), ochrana očí (ochranný štít alebo okuliare), ochranný plášť / zástera s dlhým rukávom, čiapka a rukavice (napr. vyšetrenie dutiny ústnej, nosovej, toaleta dutiny ústnej).
- Výkon procedúr s možnou tvorbou aerosólu (endotracheálna intubácia, bronchoskopia, otvorené odsávanie, indukcia spúta, operácia a pitva, podávanie nebulizovanej liečby, manuálna ventilácia pred intubáciou, ošetrovanie pacienta ležiaceho v pronačnej polohe, odpojenie pacienta od ventilátora, neinvazívna pozitívna tlaková ventilácia, tracheostómia, kardiopulmonálna resuscitácia, iné endoskopické výkony hlavne v hornej časti GIT) sa používa respirátor FFP3/FFP2, ochrana očí (ochranný štít alebo okuliare) nepriepustný ochranný odev s dlhými rukávami, čiapka a rukavice (počet osôb pri procedúre sa minimalizuje).

2. Vzory predkladania požiadaviek na OOPP pre SŠHR SR

VAŠA HLAVIČKA

Správa štátnych hmotných rezerv SR
OMRaPZ
Pražská č. 29
812 63 Bratislava

Vec

Žiadosť orgánu krízového riadenia – na poskytnutie pohotovostných zásob zo Správy štátnych hmotných rezerv Slovenskej republiky

V súvislosti s vyhlásením mimoriadnej situácie na území Slovenskej republiky dňa 12.03.2020 o 06:00 hod. a vzhľadom k tomu, že mimoriadna udalosť svojim charakterom presahuje možnosti vykonávať úlohy a opatrenia prostriedkami orgánu krízového riadenia – Vás

žiadam

v zmysle § 19 zákona č. 372/2012 Z. z. o štátnych hmotných rezervách a doplnení zákona č. 25/2007 Z. z. o elektronickom výbere mýta za užívanie vymedzených úsekov pozemných komunikácií a o zmene a doplnení niektorých zákonov v znení neskorších predpisov o poskytnutie nasledovných pohotovostných zásob za účelom riešenia vzniknutej mimoriadnej udalosti na území Slovenskej republiky:

a) názov a kontaktné údaje orgánu krízového riadenia, pre ktorý je požiadavka určená:

Orgán krízového riadenia:

Meno a priezvisko štatutárneho orgánu:

Telefón (mobil):

Fax a e-mail:

b) deň, mesiac, rok a čas uplatnenia požiadavky:

c) deň, mesiac, rok a čas vyhlásenia mimoriadnej situácie: 12.03.2020, 6:00 hod.

d) názov, množstvo a druh položky pohotovostných zásob a dôvod použitia:

UVIESŤ DÔVOD POUŽITIA.

e) meno, priezvisko a telefónne číslo osoby zodpovednej za prevzatie pohotovostných zásob,

f) meno, priezvisko a telefónne číslo osoby zodpovednej za prepravu pohotovostných zásob,

Príloha: dokument o vyhlásení MS

g) podpis štatutárneho orgánu.

štátutárny orgán

Úlohy vybraných subjektov v ďalšom priebehu pandémie COVID-19 v Slovenskej republike

Pandémia vyhlásená WHO trvá. Počas pandémie trvá vyhlásená mimoriadna situácia na celom území Slovenska. V prípade, že sa situácia bude zhoršovať, budú sa zavádzať potrebné opatrenia, prípadné vyhlásenie núdzového stavu⁹.

Fáza 0 – Vyhlásenie pandémie

Vyhlásenie pandémie Svetovou zdravotníckou organizáciou. V súlade so zákonom číslo 42/1994 Z. z. o civilnej ochrane obyvateľstva v znení neskorších predpisov navrhuje ÚVZ SR príslušnému orgánu civilnej ochrany vyhlásiť na území Slovenskej republiky mimoriadnu situáciu. Ministerstvo vnútra Slovenskej republiky predkladá vláde Slovenskej republiky návrh na vyhlásenie mimoriadnej situácie na území SR.

Úloha: Zvoláva sa rokovanie PKV SR, monitoruje sa epidemiologická situácia, MZ SR a ÚVZ SR vydávajú opatrenia na ochranu zdravia po vyhlásení mimoriadnej situácie, koordinujú protiepidemické opatrenia v SR.

Z: ÚVZ SR, MZ SR

S: RÚVZ, ÚOŠS

T: priebežne

⁹ Čl. 5 ods. 1 ústavného zákona č. 227/2002 Z. z. o bezpečnosti štátu v čase vojny, vojnového stavu, výnimočného stavu a núdzového stavu - Núdzový stav môže vláda vyhlásiť len za podmienky, že došlo alebo bezprostredne hrozí, že dôjde k ohrozeniu života a zdravia osôb, a to aj v príčinnej súvislosti so vznikom pandémie, životného prostredia alebo k ohrozeniu značných majetkových hodnôt v dôsledku živelných pohromy, katastrofy, priemyselnej, dopravnej alebo inej prevádzkovej havárie; **núdzový stav možno vyhlásiť len na postihnutom alebo na bezprostredne ohrozenom území**

Fáza 1 - Mimoriadna situácia na území SR

Zhoršenie epidemiologickej situácie. Postupný nárast počtu zistených infikovaných osôb, postupné zvyšovanie počtov hospitalizovaných na infekčných klinikách a oddeleniach.

Úlohy:

1. *Monitoring výskytu ochorenia COVID-19 a vykonávanie epidemiologického dohľadu (surveillance), epidemiologicky vyšetrovať, aktívne zisťovať*

Z: ÚVZ SR

S: RÚVZ

T: priebežne

2. *Odber a transport vzoriek biologického materiálu u osôb odoslaných všeobecným lekárom alebo iným zdravotníckym zariadením*

Z: MZ SR

S: ÚVZ SR - RÚVZ

T: podľa potreby

3. *Odber a transport vzoriek biologického materiálu u nelegálnych migrantov a maloletých bez sprievodu*

Z: MV SR

S: ÚVZ SR – RÚVZ, ÚPSVaR / MPSVR

T: podľa potreby

4. *Odber a transport¹⁰ vzoriek biologického materiálu v marginalizovaných rómskych komunitách*

Z: MZ SR

S: MV SR¹¹, MO SR¹², MPSVR SR, Zdravé regióny (osveta – pomocné profesie v MRK, obce)

T: podľa potreby

5. *Odber a transport¹³ vzoriek biologického materiálu v zariadeniach sociálnych služieb*

Z: MZ SR

S: MPSVR SR

T: podľa potreby

¹⁰ transport zabezpečí primárne dopravná zdravotná služba, v prípade nevyhnutnej potreby HaZZ

¹¹ asistencia pri odoberaní, ochranu života, zdravia a majetku pracovníkov odoberajúcich vzorky, resp. dohľad nad verejným poriadkom

¹² je potrebné zohľadniť stále platné uznesenie vlády SR č. 196/2020 k návrhu Plánu riešenia ochorenia COVID-19 v marginalizovaných rómskych komunitách, kde bola uvedeným rezortom uložená obdobná úloha v bode B.5 vytvoriť odberové skupiny na odber klinických vzoriek

¹³ transport zabezpečí primárne dopravná zdravotná služba, v prípade nevyhnutnej potreby HaZZ

- 6. Monitorovať protiepidemické opatrenia susedných štátov**
Z: MZVEZ SR
S: MZ SR
T: priebežne

- 7. Vykonávať policajné kontroly na hranici v blízkosti ohniska nákazy na území susedného štátu**
Z: MV SR
S: MO SR
T: podľa potreby

- 8. Zabezpečiť zdravotnícky personál pre činnosť v odberových tímoch a mobilných odberových miestach**
Z: MZ SR, poskytovatelia ústavnej a ambulatnej ZS
S: ADOS, VÚC, MV SR¹⁵⁾, MO SR
T: priebežne

- 9. Predkladať požiadavky rezortov na poskytovanie zásob OOPP**
Z: M a ÚOŠS
S: SŠHR
T: priebežne

- 10. Koordinovať vyskladnenie OOPP podľa priorít, ktoré určí PKV SR**
Z: SŠHR SR
S: M a ÚOŠS
T: priebežne

- 11. Zabezpečiť informovanosť obyvateľstva o aktuálnej situácii a prijatých protiepidemických opatreniach**
Z: M a ÚOŠS
S: VÚC, obce
T: priebežne

- 12. Pripraviť a zabezpečiť realizáciu krízovej komunikácie (vnútrorezortnej, mimorezortnej) počas druhej vlny pandémie**
Z: MZ SR - Operačné stredisko PKV SR
S: M a ÚOŠS
T: priebežne

- 13. Uzatvoriť lokalitu¹⁴ s ohniskom nákazy a zabezpečiť núdzové zásobovanie, verejný poriadok a bezpečnosť**
Z: obce, MV SR¹⁵

¹⁴ Lokalita = budova, objekt, zariadenie, ulica, obec

S: RÚVZ, MO SR, MPSVR SR

T: podľa potreby

14. Zabezpečiť poskytovanie ambulantnej zdravotnej starostlivosti v rámci uzatvorenej lokality

Z: okresný úrad

S: MZ SR, MV SR¹⁵⁾, VÚC

T: podľa potreby

15. Vyhlásiť, prijať a zrealizovať opatrenia vo vzťahu k všetkým druhom dopravy

Z: MDV SR, VÚC, obce

S: MV SR, ÚVZ SR, dopravný úrad

T: podľa potreby

16. Pripraviť návrh na vykonanie opatrení hospodárskej mobilizácie

Z: MH SR

S: M a ÚOŠS

T: podľa potreby

17. Pripraviť návrh na zabezpečenie pandemickej vakcíny pre Slovenskú republiku

Z: MZ SR, ÚVZ SR

S: MZ SR, PKV SR

T: v potrebnom čase

18. Preveriť stav vybavenosti poskytovateľov ústavnej zdravotnej starostlivosti prístrojmi na ÚPV a pripravenosti personálu na ich obsluhu

Z: MZ SR

S: VÚC (v prípade tých, ktoré sú zriaďovateľmi ústavnej zdravotnej starostlivosti)

T: priebežne

19. Organizovať a zabezpečovať periodickú dezinfekciu miest v hromadnom výskyte obyvateľstva (zástavky MHD, nástupiská vlakov, chodby úradov, všetky druhy čakární)

Z: obce, mestá

S: príslušné rezorty

T: priebežne

20. Zber dát na úrovni všetkých rezortov a zdieľanie týchto dát pre vyhodnocovanie dopadov pandémie, rizík a iných parametrov súvisiacich s ochranou zdravia

Z: MZSR¹⁶⁾, ÚVZ SR

S: MIRRI, NCZI, M a ÚOŠS

T: priebežne

¹⁵ MV SR zabezpečí verejný poriadok

¹⁶ MZ SR navrhne set zberu dát (odbor štandardných postupov a ÚVZ SR), MIRRI a NCZI zabezpečia výkazy zberu dát a flow dát s ich základným spracovaním a súčinné všetky rezorty a ich podriadené organizácie

21. Vytvoriť tzv. EWRS/Alert systém¹⁷

Z: MZ SR, ÚVZ SR,

S: všetky rezorty, RÚVZ, samospráva a VÚC, poskytovatelia ZSS a CDR, iné zariadenia potenciálne v riziku vzniku ohniska, ÚDZS-obhliadajúci lekári, laboratória vykonávajúce diagnostiku pandemického vírusu

T: priebežne od začiatku pandémie po jej ukončenie - v každej fáze

22. Priebežne stanovovať mieru rizík v populácii pre stratifikáciu osôb (všetky vekové skupiny) na pracoviskách vykonávajúcich triedenie osôb

Z: ÚVZ SR

S: MZ SR

T: priebežne

23. Vydať usmernenia k zabezpečeniu činnosti v zariadeniach sociálnych služieb a v centrách pre deti a rodiny nachádzajúcich sa v rizikovej lokalite

Z: MPSVR SR

S: ÚVZ SR

T: podľa potreby

Fáza 2 - Mimoriadna situácia na území SR

Ďalšie zhoršenie epidemiologickej situácie. Ďalší nárast počtu zistených infikovaných osôb. Naplnenosť lôžkového fondu infekčných kliník a oddelení je viac ako 50 %. Vznik ohnisk nákazy.

Úlohy:

1. Uzatvoriť lokalitu¹⁸ s ohniskom nákazy a zabezpečiť núdzové zásobovanie, verejný poriadok a bezpečnosť

Z: obce, MV SR¹⁹

S: RÚVZ, MO SR, MPSVR SR

T: podľa potreby

2. Zabezpečiť poskytovanie ambulantnej zdravotnej starostlivosti v rámci uzatvorenej lokality

Z: okresný úrad

S: MZ SR, MV SR¹⁹), MPSVR SR, VÚC

T: podľa potreby

¹⁷medzirezortný epidemiologicko-klinický systém pre včasné rozpoznanie, identifikovanie a odpoveď na možný vznik ohniska v súvislosti s pandemiou

¹⁸Lokalita = budova, objekt, zariadenie, ulica, obec

¹⁹MV SR zabezpečí verejný poriadok

3. ***Vydat' protiepidemické opatrenia s lokálnou účinnosťou v prípade uzatvárania prevádzok a zákazu organizovania verejných podujatí a iné***
Z: RÚVZ
S: ÚVZ SR, MPSVR SR, MH SR
T: podľa potreby
4. ***Zabezpečiť prevádzku laboratórií na vyšetovanie vzoriek v určenom čase vo vybraných krajských mestách - KE, BB, TN, BA***
Z: ÚVZ SR, RÚVZ
S: MZ SR, ŠVPS, SAV
T: podľa potreby
5. ***Vydat' plán opatrení k zabezpečeniu činnosti v zariadeniach sociálnych služieb a CDR***
Z: MPSVR SR
S: MZ SR, ÚVZ SR
T: podľa potreby
6. ***Zabezpečiť ubytovacie kapacity v zariadeniach určených na izoláciu***
Z: M a ÚOŠS, VÚC, obce, vysoké školy
S: MF SR, MV SR, MH SR - SŠHR SR, NGO
T: priebežne
7. ***Zabezpečiť verejný poriadok a bezpečnosť, zabezpečiť antikonfliktné tímy (aj v MRK)***
Z: obce, MV SR
S: MO SR, MPSVR SR – psychosociálna podpora
T: priebežne
8. ***Pripraviť opatrenia na možné obnovenie dočasných kontrol na určených vnútorných hraniciach SR v prípade masívneho rozšírenia ochorenia COVID-19 na územiach susedných štátov, aktivácia e-karantény***
Z: MV SR
S: MO SR, MZVEZ SR, vláda SR
T: podľa potreby
9. ***Zabezpečiť pravidelný a bezpečný transport slovenských občanov cez hranice na územie SR z okolitých letísk***
Z: MZVEZ SR
S: MV SR, vláda SR
T: podľa potreby
10. ***Vyhlasiť, prijať a zrealizovať opatrenia vo vzťahu k všetkým druhom dopravy***
Z: MDV SR, VUC, obce
S: MV SR, ÚVZ SR, dopravný úrad
T: podľa potreby

- 11. Prijat' opatrenia na zastavenie vzdelávacieho procesu, pripraviť náhradné vyučovacie procesy**
Z: MŠVVaŠ SR
S: ÚVZ SR, obce, VÚC
T: v potrebnom čase
- 12. Koordinovať a riešiť sociálne, mzdové dopady nariadenej izolácie občanov**
Z: MPSVR SR
S: M a ÚOŠS
T: podľa potreby
- 13. Zabezpečiť starostlivosť o klientov umiestnených v zariadeniach sociálnych služieb, ktorí nemôžu byť umiestnení v domácom prostredí**
Z: MPSVR SR,
S: MZ SR, VÚC, obce
T: v potrebnom čase
- 14. Vydat' príkaz ministra zdravotníctva poskytovateľom ústavnej zdravotnej starostlivosti, ktorí disponujú infekčnými klinikami a oddeleniami na vykonanie reprofilizácie lôžkového fondu**
Z: MZ SR
S: RÚVZ
T: v potrebnom čase
- 15. Upraviť podmienky platenia poistného na sociálne poistenie a podporného obdobia v nezamestnanosti a spočívanie určených lehôt uvedených v zákone č. 124/2006 Z. z. o bezpečnosti a ochrane zdravia pri práci**
Z: vláda SR (na základe predloženia vecne príslušným ministerstvom)
S: sociálna poisťovňa, MPSVR SR
T: v potrebnom čase

Fáza 3 - Núdzový stav na území Slovenskej republiky

Ďalšie zhoršenie epidemiologickej situácie. Ďalší nárast počtu zistených infikovaných osôb. Naplnenosť lôžkového fondu infekčných kliník a oddelení je viac ako 75 %. Začína úbytok zdravotníckeho personálu z dôvodov jeho infikovania chorými. Vznikajú ohniská nákazy, ktoré príslušné okresné úrady na návrh RÚVZ uzatvárajú do karantény.

Úlohy:

- 1. *Prípraviť a predložiť na rokovanie vlády SR návrh na vyhlásenie núdzového stavu***
Z: MZ SR, vláda SR
S: M a ÚOŠS
T: podľa potreby
- 2. *Predložiť na rokovanie vlády SR návrh na vykonanie opatrení hospodárskej mobilizácie***
Z: MH SR
S: M a ÚOŠS
T: podľa potreby
- 3. *Vydat' nariadenie na vykonanie niektorých opatrení hospodárskej mobilizácie***
Z: vláda SR
S: M a ÚOŠS
T: podľa potreby
- 4. *Uzatvoriť lokalitu²⁰ s ohniskom nákazy a zabezpečiť núdzové zásobovanie, verejný poriadok a bezpečnosť***
Z: obce, MV SR²¹
S: RÚVZ, MO SR, MPSVR SR
T: podľa potreby
- 5. *Zabezpečiť poskytovanie ambulantnej zdravotnej starostlivosti v rámci uzatvorenej lokality***
Z: okresný úrad
S: MZ SR, MV SR²¹, MO SR, VÚC
T: podľa potreby
- 6. *Aktivácia zariadení určených na izoláciu (určiť ako subjekty hospodárskej mobilizácie)***
Z: M a ÚOŠS, VÚC, obce
S: MF SR, MV SR, MH SR – SŠHR SR, NGO
T: počas trvania núdzového stavu

²⁰ Lokalita = budova, objekt, zariadenie, ulica, obec

²¹ MV SR zabezpečí verejný poriadok

7. ***Vydat' príkaz ministra zdravotníctva poskytovateľom ústavnej zdravotnej starostlivosti, ktorí disponujú infekčnými klinikami a oddeleniami na vykonanie reprofilizácie lôžkového fondu***
Z: MZ SR
S: RÚVZ
T: v potrebnom čase
8. ***Zabezpečenie verejného poriadku a bezpečnosti, zabezpečenie antikonfliktných tímov (aj v MRK)***
Z: obce, MV SR
S: MO SR, MPSVR SR – psychosociálna podpora
T: priebežne
9. ***Plniť plán opatrení k zabezpečeniu činnosti v zariadeniach sociálnych služieb a CDR***
Z: MPSVR SR
S: MZ SR, ÚVZ SR
T: podľa potreby
10. ***Zabezpečenie pohotovostných zásob na zabezpečenie základných životných potrieb obyvateľstva, na zabezpečenie činnosti zasahujúcich zložiek IZS alebo pre potreby subjektov hospodárskej mobilizácie, uvoľnenie hmotných rezerv a zabezpečiť použitie mobilizačných rezerv***
Z: SŠHR SR
S: orgány krízového riadenia
T: podľa potreby
11. ***Zabezpečiť vyskladnenie OOPP a zdravotníckych pomôcok a materiálu na zabezpečenie riešenia pandémie na základe požiadaviek orgánov krízového riadenia***
Z: SŠHR SR
S: orgány krízového riadenia, MO SR - OS SR
T: na vyžiadanie na základe potreby
12. ***Zabezpečiť distribúciu OOPP a zdravotníckych pomôcok a materiálu na zabezpečenie riešenia pandémie na základe požiadaviek orgánov krízového riadenia a metodiky stanovenej MZ SR***
Z: orgány krízového riadenia, VÚC
S: obce
T: po vyskladnení

- 13. Zabezpečiť usmerňovanie zdravotnej starostlivosti formou telemedicíny, v prípade potreby zdravotnú starostlivosť (kontaktná medicína) - v zariadeniach určených na izoláciu, v nocľahárňach, útulkoch**
Z: MZ SR
S: VÚC
T: podľa potreby
- 14. Vyhlásiť, prijať a zrealizovať opatrenia vo vzťahu k všetkým druhom dopravy**
Z: MDV SR, VUC, obce
S: MV SR, ÚVZ SR, Dopravný úrad
T: podľa potreby
- 15. Zabezpečiť doručovanie zásielok a sprostredkovanie peňažných služieb (dávky a dôchodky) do obcí, miest, regiónov, lokalít na území, v ktorých bude nariadená izolácia; zabezpečiť bezkolízne distribuovanie dávok a dôchodkov**
Z: MDV SR
S: obec, ÚSVRK (len v príprave návrhu)
T: podľa potreby
- 16. Prijatť opatrenia na zastavenie vzdelávacieho procesu, pripraviť náhradné vyučovacie procesy**
Z: ÚVZ SR,
S: MŠVVaŠ SR, obce, VÚC
T: podľa potreby
- 17. Realizovať nariadené opatrenia hospodárskej mobilizácie**
Z: dotknuté subjekty hospodárskej mobilizácie
S: M a ÚOŠS, okresné úrady, VÚC, obce
T: podľa potreby
- 18. Koordinovať a riešiť sociálne, mzdové dopady nariadenej izolácie občanov**
Z: MPSVR SR
S: M a ÚOŠS
T: podľa potreby
- 19. Zabezpečiť starostlivosť o klientov umiestnených v zariadeniach sociálnych služieb, ktorí nemôžu byť umiestnení v domácom prostredí**
Z: MZ SR
S: MPSVR SR, VÚC, obce
T: v potrebnom čase

20. Pokračovať v dezinfekcii miest s hromadným výskytom obyvateľstva (rozšírené o komunikácie, chodníky s dôrazom na tie ktoré sú určené na vstup/výstup do uzavretých miest karantény).

Z: obce, mestá

S: príslušné rezorty

T: priebežne

21. Vytvoriť tzv. EWRS/Alert systém²²

Z: MZ SR, UVZSR,

S: všetky rezorty, RÚVZ, samospráva a VÚC, poskytovatelia ZSS a CDR, iné zariadenia potenciálne v riziku vzniku ohniska, ÚDZS-obhliadajúci lekári, laboratória klinickej diagnostiky vzoriek pandemického vírusu

T: priebežne od začiatku pandémie po jej ukončenie – v každej fáze

22. Zabezpečiť plynulosť a nepretržitosť odpadového hospodárstva preferujúc aktuálny verejný záujem

Z: MH SR

S: MZ SR

T: v potrebnom čase

23. Zabezpečiť bezodkladný výkon prehliadok mŕtvych tiel za účelom identifikovania možného ohniska šírenia nákazy v mieste úmrtia

Z: ÚDZS, ÚVZ SR, RÚVZ

S: MZ SR, MV SR²³

T: v potrebnom čase

24. Zabezpečiť bezodkladný transport mŕtvych tiel z miesta úmrtia na miesto pochovania, prípade do miesta vykonania štátom nariadenej kremácie

Z: ÚDZS, MO SR

S: MZ SR, MV SR²³)

T: v potrebnom čase

25. Vyhlásiť, prijať a zrealizovať opatrenia vo vzťahu k preprave nákladu alebo poštových zásielok vo všetkých druhoch dopravy na územie Slovenskej republiky

Z: MV SR, MDV SR

S: MZ SR, ÚVZ SR, MV SR²³)

T: v potrebnom čase

²²medzirezortný epidemiologicko-klinický systém pre včasné rozpoznanie, identifikovanie a odpoveď na možný vznik ohniska v súvislosti s pandemiou

²³ MV SR zabezpečí verejný poriadok

26. Zabezpečiť pomoc osamelým klientom sociálnych služieb žijúcich v domácom prostredí

Z: MPSVR SR

S: VÚC, obce;

T: počas obmedzenia prevádzky ambulantných služieb

27. Upraviť podmienky platenia poistného na sociálne poistenie a podporného obdobia v nezamestnanosti a spočívanie určených lehôt uvedených v zákone č. 124/2006 Z. z. o bezpečnosti a ochrane zdravia pri práci

Z: vláda SR (na základe predloženia vecne príslušným ministerstvom)

S: Sociálna poisťovňa, MPSVR SR

T: v potrebnom čase

Fáza 4 - Uvoľňovanie opatrení

Postupný návrat do epidemiologickej situácie pred vyhlásením pandémie.

Úlohy:

1. Zabezpečiť odvolanie krízového/núdzového stavu vládou SR

Z: ÚV SR (predkladá navrhovateľ)

S: MV SR

T: podľa potreby

2. Zabezpečiť odvolanie, modifikáciu, ponechanie vydaných opatrení

Z: vláda SR (uznesenia), (predkladá navrhovateľ)

S: ÚVZ SR, M a ÚOŠS

T: podľa potreby

3. Zrušiť kontroly na určených vnútorných hraniciach SR a obnoviť možnosť medzinárodnej dopravy

Z: vláda SR (predkladá navrhovateľ)

S: MV SR – PPZ, MDVaV SR

T: podľa potreby

4. Zrušiť nariadenie o vykonávaní opatrení hospodárskej mobilizácie

Z: vláda SR (predkladá navrhovateľ)

S: MH SR, M a ÚOŠS

T: podľa potreby

5. Zrušiť opatrenia k zabezpečeniu činnosti v ZSS a CDR

Z: MPSVR SR

S: MZ SR, ÚVZ SR

T: podľa potreby

6. Vypracovať analýzu postupov a opatrení prijatých počas vyhlásenej krízovej situácie v súvislosti s pandémiou (COVID-19) a analýza dopadov pandémie na verejné zdravie, fungovanie štátu a jeho súčasti.

Z: ÚVZ SR, MZ SR

S: M a ÚOŠS

T: do určeného času

7. Zrušiť opatrenia v oblasti poistného a podporného obdobia nezamestnanosti a v oblasti bezpečnosti práce

Z: vláda SR

S: MPSVR SR

T: od určeného času

ZOZNAM RÚVZ V SR

RÚVZ	Adresa RÚVZ
RÚVZ so sídlom v Banskej Bystrici	Cesta k nemocnici 1 975 56 Banská Bystrica tel.: 048/414 35 14 sekretariát: 048/433 57 34, 048/414 35 14 fax: 048/436 77 01 e-mail: ruvzbb@vzbb.sk
RÚVZ so sídlom v Bardejove	Kuzmányho 18 085 01 Bardejov tel.: 054/474 86 06, 054/488 07 22 bj.sekretariat@uvzsr.sk
RÚVZ Bratislava, hlavné mesto so sídlom v Bratislave	Ružinovská 8 820 09 Bratislava tel.: 02/433 38 286, 0917 426 111 ba.sekretariat@uvzsr.sk
RÚVZ so sídlom v Čadci	Palárikova 1156 022 01 Čadca tel.: 041/430 26 11 fax: 041/430 26 18 e-mail: ca.regionalnyhygienik@uvzsr.sk
RÚVZ so sídlom v Dunajskej Strede	Veľkobláhovská 1067/30 P. O. BOX 138 929 01 Dunajská Streda tel.: 031/552 49 36, e-mail: ds.ruvz@uvzsr.sk
RÚVZ so sídlom v Dolnom Kubíne	Nemocničná 12 026 01 Dolný Kubín tel.: 043/586 48 06 e-mail: ruvzdk@uvzsr.sk
RÚVZ so sídlom v Galante	Hodská 2352/62 924 81 Galanta tel.: 031/780 67 25, 031/780 32 21 e-mail: ruvzga@uvzsr.sk
RÚVZ so sídlom v Humennom	Ul. 26. novembra 2/1507 066 18 Humenné tel.: 057/775 27 94 e-mail: hn.ruvz@uvzsr.sk
RÚVZ so sídlom v Komárne	ul. Mederečská č. 39 945 75 Komárno tel.: 035/770 26 27, 035/770 26 26 e-mail: ruvzkn@uvzsr.sk
RÚVZ so sídlom v Košiciach	Ipeľská č. 1, 040 11 Košice

	tel.: 055/786 01 01 fax: 055/786 0147
RÚVZ so sídlom v Leviciach	Komenského č. 4. 934 38 Levice e-mail: lv.sekretariat@uvzsr.sk
RÚVZ so sídlom v Liptovskom Mikuláši	Štúrova ul.36 031 80 Liptovský Mikuláš tel.: 044/ 56 23451 e-mail: lm.sekretariat@uvzsr.sk
RÚVZ so sídlom v Lučenci	Petöfiho 1 984 38 Lučenec tel.: 047/322567 fax: 047/4322567 e-mail: lc.sekretariat@uvzsr.sk
RÚVZ so sídlom v Martine	Kuzmányho 27 036 80 Martin tel.: 043/401 29 11 fax: 043/413 48 63 e-mail: mt.sekretariat@uvzsr.sk
RÚVZ so sídlom v Michalovciach	Sama Chalupku 5 071 01 Michalovce tel.: 056/688 06 11 fax: 056/688 06 36 e-mail: mi.sekretariat@uvzsr.sk
RÚVZ so sídlom v Nitre	Štefánikova 58 949 63 Nitra tel.: 037/656 04 11, fax: 037/656 04 57 e-mail: nr.sekretariat@uvzsr.sk
RÚVZ so sídlom v Nových Zámkoch	Slovenská ul. 13 940 30 Nové Zámky tel:035/640 09 92, 035/691 23 83 e-mail: ruvznz@uvzsr.sk
RÚVZ so sídlom v Poprade	Nemocničná 3 058 97 Poprad tel.: 052/772 18 43 e-mail: pp.sekr@uvzsr.sk
RÚVZ so sídlom v Považskej Bystrici	Slovenských Partizánov 1130/50 017 01 Považská Bystrica tel.: 042/445 02 11 e-mail: pb.ruvz@uvzsr.sk
RÚVZ so sídlom v Prešove	Hollého 5, 080 01 Prešov tel.: 051/758 03 10 e-mail: po.sekretariat@uvzsr.sk
RÚVZ Prievidza so sídlom v Bojniciach	Nemocničná 8 972 01 Bojnice

	tel.: 046/519 20 11, 046/519 20 13 fax: 046/519 20 12 e-mail: ruvzpd@uvzsr.sk
RÚVZ so sídlom v Rimavskej Sobote	Sama Tomášika 14 979 01 Rimavská Sobota tel.: 047/563 11 21, 047/ 563 13 94 e-mail: ruvzrs@ruvzrs.sk
RÚVZ so sídlom v Rožňave	Špitálska 3 048 01 Rožňava tel.: 058/788 13 58 klapka 121 e-mail: ruvzrv@uvzsr.sk
RÚVZ so sídlom v Senici	Kolónia 557 905 01 Senica tel.: 034/690 93 23 se.sekretariat@uvzsr.sk
RÚVZ so sídlom v Spišskej Novej Vsi	Mickiewiczova ul. č.6, 052 20 Spišská Nová Ves tel.: 053/417 02 11, 0903/639 070 e-mail: sn.sekretariat@uvzsr.sk
RÚVZ so sídlom v Starej Ľubovni	Obrancov mieru 1 064 01 Stará Ľubovňa tel.: 052/428 01 15 e-mail: sl.sekretariat@uvzsr.sk
RÚVZ so sídlom vo Svidníku	Sov. Hrdinov 456/79 089 01 Svidník tel.: 054/788 00 12 e-mail: sk.ruvzsk@uvzsr.sk
RÚVZ so sídlom v Topoľčanoch	Stummerova 1856 955 01 Topoľčany tel.: 038/537 27 11 e-mail: ruvzto@uvzsr.sk
RÚVZ so sídlom v Trebišove	Jilemnického 3370/2 07501 Trebišov tel.: 056/672 48 85 fax.: 056/672 64 74 e-mail: ruvztv@uvzsr.sk
RÚVZ so sídlom v Trenčíne	Nemocničná 3 911 01 Trenčín tel.: 032/650 95 11, 032/650 95 47 fax: 032/652 19 97 e-mail: ruvz@uvzsr.sk
RÚVZ so sídlom v Trnave	Limbová 6 917 09 Trnava tel.: 033/534 80 51 e-mail: tt.sekretariat@uvzsr.sk
RÚVZ so sídlom vo Veľkom Krtíši	Banická 5, 99001 Veľký Krtíš

	Tel.: 047/483 07 47, 047/481 27 20 e-mail: vk.sekretariat@uvzsr.sk
RÚVZ so sídlom vo Vranove nad Topľou	Pribinova 95 093 17 Vranov nad Topľou tel.: 057/446 46 31; 057/488 19 50 fax: 057/446 22 74 e-mail: ruvzvt@uvzsr.sk
RÚVZ so sídlom vo Zvolene	Nádvorná 3366/12 960 35 Zvolen tel.: 045 / 555 23 51 e-mail: zv.ruvz@uvzsr.sk
RÚVZ so sídlom v Žiari nad Hronom	<i>Ul. Cyrila a Metoda 357/23</i> 965 24 Žiar nad Hronom tel.: 045 672 49 67 e-mail: ruvzzh@uvzsr.sk
RÚVZ so sídlom v Žiline	V. Spanyol 21 011 71 Žilina tel.: 041/723 38 43-5 e-mail: za.sekretariat@uvzsr.sk

KRAJSKÉ OPERAČNÉ STREDISKÁ ZÁCHRANNEJ ZDRAVOTNEJ SLUŽBY

KOS ZZS	Adresa
KOS ZZS Bratislava	Trnavská cesta 8/A 820 05 Bratislava kos.ba@155.sk 0917 444 316
KOS ZZS Trnava	Kollárova 8 917 02 Trnava kos.tt@155.sk 0917 444 326
KOS ZZS Nitra	Štefániková trieda 69 949 01 Nitra kos.nr@155.sk 0917 444 336
KOS ZZS Trenčín	Hviezdoslavova 3 911 49 Trenčín kos.tn@155.sk 0917 444 346
KOS ZZS Banská Bystrica	Nám. Ľ. Štúra 1 974 05 Banská Bystrica kos.bb@155.sk 0917 444 366
KOS ZZS Žilina	Janka Kráľa 4 010 40 Žilina kos.za@155.sk 0917 444 356
KOS ZZS Prešov	Námestie mieru č.3 080 01 Prešov kos.po@155.sk 0917 444 376
KOS ZZS Košice	Komenského 52 040 01 Košice kos.ke@155.sk 0917 444 386

Kontakty na samosprávne kraje

<p>Bratislavský samosprávny kraj adresa: Sabinovská 16, P. O. Box 106 820 05 Bratislava telefón: 02/48 26 41 50 fax: 02/48 26 43 97 <u>email: predseda@region-bsk.sk</u> <u>www: http://www.region-bsk.sk</u></p>	<p>Trnavský samosprávny kraj adresa: Starohájska 10, P. O. Box 128 917 01 Trnava telefón: 033/5559 111 fax: 033/5559 115 <u>email: predseda@trnava-vuc.sk</u> <u>info@trnava-vuc.sk</u> <u>www: http://www.trnava-vuc.sk</u></p>
<p>Trenčiansky samosprávny kraj adresa: K dolnej stanici 7282/20A 911 01 Trenčín telefón: 032/6555 811 fax: 032/65 55 159 <u>email: info@tsk.sk</u> <u>www: http://www.tsk.sk</u></p>	<p>Nitriansky samosprávny kraj adresa: Štefánikova tr. 69 949 01 Nitra telefón: 037/6922 911 fax: 037/6580 262 <u>email: info@unsk.sk</u> <u>www: http://www.unsk.sk</u></p>
<p>Žilinský samosprávny kraj adresa: Ul. Komenského 48 011 09 Žilina telefón: 041/5032 111 fax: 041/5032 702 <u>email: predseda@zilinskazupa.sk</u> <u>www: http://www.zask.sk</u></p>	<p>Banskobystrický samosprávny kraj adresa: Námestie SNP č. 23 974 01 Banská Bystrica telefón: 048/4325 111 fax: 048/4325 509 <u>email: predseda@bbsk.sk</u> <u>www: http://www.vucbb.sk</u></p>
<p>Prešovský samosprávny kraj adresa: Námestie mieru 2 080 01 Prešov telefón: 051/7081 111 fax: 051/7081 170 <u>email: predseda@vucpo.sk</u> <u>www: http://www.po-kraj.sk</u></p>	<p>Košický samosprávny kraj adresa: Námestie Maratónu mieru 1 042 66 Košice telefón: 055/7268 111, 055/7268406 fax: 055/7268 149 <u>email: vuc@vucke.sk, lekar.ksk@gmail.com</u> <u>www: http://www.vucke.sk</u></p>

Kontakty na vedúcich odboru sociálnych vecí samosprávneho kraja a riaditeľov ÚPSVaR v sídle kraja

Vedúci odboru sociálnych vecí samosprávneho kraja

BSK	PhDr. Marica Šiková, odbor sociálnych vecí	+421 911 839 101	marica.sikova@region-bsk.sk
BBSK	Mgr. Denisa Nincová, odbor sociálnych služieb a zdravotníctva	+421 48 4325 514	denisa.nincova@bbsk.sk
KSK	Ing. Vladimír Pauco, odbor sociálnych vecí	+421 55 7268 426	vladimir.pauco@vucke.sk
NSK	Mgr. Erika Rózová, odbor sociálnych vecí	+421 911 154 983	erika.rozova@unsk.sk
PSK	Ing. Pavel Slaninka, odbor sociálnych vecí a rodiny	+421 51 7081 602	socialny@vucpo.sk
TSK	PhDr. Elena Štefiková, MPH, odbor zdravotníctva a sociálnej pomoci	+421 901 918 183	elena.stefikova@tsk.sk
TTSK	Ing. Blažena Flamíková, odbor sociálnych vecí	+421 908 725 028	blazena.flamikova@trnava-vuc.sk
ŽSK	Ing. Iveta Ďurišová, odbor sociálnych vecí	+421 918 622 860	iveta.durisova@zilinskazupa.sk

Riaditelia ÚPSVaR v sídle kraja

Bratislava	Ing. Lea Vrbová	+421 2 2044 3839	Lea.Vrbova@upsvr.gov.sk
Banská Bystrica	Tomáš Gbúr, MBA	+421 48 2441 100	tomas.gbur@upsvr.gov.sk
Košice	PhDr. Pavol Mutafov	+421 55 2440 100	Pavol.Mutafov@upsvr.gov.sk
Nitra	PhDr. Bronislava Pekárová	+421 905 221 838	Bronislava.Pekarova@upsvr.gov.sk
Prešov	PhDr. Alena Krištofiková	+421 917 717 889	alena.kristofikova@upsvr.gov.sk
Trenčín	Ing. Jan Gramata MBA	+421 32 2440 100	jan.gramata@upsvr.gov.sk
Trnava	Ing. Igor Válek	+421 33 2440 100	igor.valek@upsvr.gov.sk
Žilina	PaedDr. Adriana Jurišová, PhD.	+421 41 2440 101	adriana.jurisova@upsvr.gov.sk

Kontakty na vedúcich zamestnancov samostatných odborov krízového riadenia zdravotníctva (SOKRZ) krajov

SOKRZ	Meno, priezvisko	Email	Služobný MT	Pevná linka
SOKRZ Bratislavského kraja	doc. MUDr. Vojtech Ozorovský, CSc.	vojtech.ozorovsky@mail.t-com.sk	0903 790 204	02 44 88 03 67
SOKRZ Nitrianskeho kraja	Ing. Peter Bárek	peter.barek@fnnitra.sk	0907 609 907	037 6514 270 037 6545 561
SOKRZ Trenčianskeho kraja	Ing. Ján Stehlík	jan.stehlik@fntn.sk	0905 153 572	032 6520 238 032 6566 349
SOKRZ Trnavského kraja	Ing. Juraj Polák	juraj.polak@fntt.sk	0944 257 695	033 5536 170
SOKRZ Banskobystrického kraja	Ing. Daniel Demko	ddemko@nspbbsk	0915 551 793	048 4139 457
SOKRZ Žilinského kraja	Mgr. Erika Rosinská	okrzzk@stonline.sk	0904 968 303	041 7242 972
SOKRZ Košického kraja	MVDr. Lívia Mihoková	livia.mihokova@unlp.sk	0918 257 593	055 6402161
SOKRZ Prešovského kraja	Ing. Miroslav Ševčík	okrzpv@stonline.sk	0903 602 888	051 7725 316

Plán spojenia operačného strediska PKV SR s pandemickými strediskami

Kraj/Okres/Organizácia	Kontaktná osoba	Telefónne číslo priama linka	Telefónne číslo mobil	E-mailová adresa
Ministerstvo obrany SR, Vojenský ústav hygieny a epidemiológie Bratislava	MUDr. Ivan Šavrda	960 501 400	+421 903 820 691	ivan.savrda@mil.sk
Ministerstvo vnútra SR	plk. MUDr. Gustáv Ušiak	+421-9610-56000; 80-56000		gustav.usiak@minv.sk
Prešovský kraj/Prešov/- FNsP Prešov	tajomník PS- Ing. Miroslav Ševčík	+421 51 7725 316	+421 903 602 888	okrzpv@stonline.sk
Košický/Košice/OÚ- odbor KR	tajomník PS- Ing. Dávid Mrukvia	+421 55 6332 390, 0961799440	+421 902 964 004	david.mrukvia@minv.sk
Trenčiansky/Trenčín/ SOKR- FNsP - TN	tajomník PS- Ing. Ján Stehlik	+421 32 6520 238, 6566 349	+421 905 153 572	jan.stehlik@fntn.sk
Trnavský/Trnava/Okresný úrad- odbor KR	tajomník PS- Ing. Anna Zamborská	+421 33 5564 452	+421 903 721 491	anna.zamborska@minv.sk
Žilinský/Žilina/OÚ- odbor KR ZA	tajomník PS- Ing. Jaroslav Gír	+421 41 5117 554	+421 905 737 112	jaroslav.gir@minv.sk
Nitriansky/Nitra/OÚ- odbor KR	tajomník PS- Ing. Rastislav Brázdil	+421 37 6549 328	+421 911 462 999	rastislav.brazdil@minv.sk
Banskobystrický/Banská Bystrica/OÚ-KR BB	tajomník PS- Ing. Vladimír Melikant	+421 48 4306 456	+421 911 580 860	Vladimir.Melikant@minv.sk
Bratislavský kraj/ Bratislava/OÚ- odbor- KR	tajomník PS- Ing. Juraj Klein	09610 46 300	+421 903 692 380	juraj.klein2@minv.sk
Ministerstvo zahraničných vecí a európskych záležitostí SR	JUDr. Barbara Illková, PhD.	+421 2 5973 700	+421 918 660 007	barbara.illkova@mzv.sk
	Mgr. Vladimír Fraňo	+421 2 5978 3080	+421 918 660 332	vladimir.frano@mzv.sk
Ministerstvo školstva, vedy, výskumu a športu SR	Ing. Maroš Borza	+421 2 5937 4284	+421 918 864 959	maros.borza@mniedu.sk
Ministerstvo pôdohospodárstva a rozvoja vidieka SR	Ing. Michaela Hricková	+421 2 5926 6158	+421 908 899 468	michaela.hrickova@land.gov.sk

Plán spojenia operačného strediska PKV SR s pandemickými strediskami

Kraj/Okres/Organizácia	Kontaktná osoba	Telefónne číslo priama linka	Telefónne číslo mobil	E-mailová adresa
Ministerstvo práce, sociálnych vecí a rodiny SR	Ing. Ján Hudák, PhD.	+421 2 2046 9212		jan.hudak@employment.gov.sk
BSK / Bratislava / Bratislavský samosprávny kraj	PhDr. Marica Šiková	+421 2 4826 4208	+421 911 839 101	marica.sikova@region-bsk.sk
BSK / Bratislava / ÚPSVaR v sídle kraja	Ing. Lea Vrbová	+421 2 2044 3839		Lea.Vrbova@upsvr.gov.sk
BBSK / Banská Bystrica / Banskobystrický samosprávny kraj	Mgr. Denisa Nincová	+421 48 4325 514		denisa.nincova@bbsk.sk
BBSK / Banská Bystrica / ÚPSVaR v sídle kraja	Tomáš Gbúr, MBA	+421 48 2441 101		tomas.gbur@upsvr.gov.sk
KSK / Košice / Košický samosprávny kraj	Ing. Vladimír Pauco	+421 55 7268 426		vladimir.pauco@vucke.sk
KSK / Košice / ÚPSVaR v sídle kraja	Ing. Michal Michalov, MBA	+421 55 2440 100		ke@upsvr.gov.sk
NSK / Nitra / Nitriansky samosprávny kraj	Mgr. Erika Róžová	+421 37 6922 940	+421 911 154 983	erika.rozova@unsk.sk
NSK / Nitra / ÚPSVaR v sídle kraja	Mgr. Denisa Uhrinová	+421 37 2440 101		denisa.uhrinova@upsvr.gov.sk
PSK / Prešov / Prešovský samosprávny kraj	Ing. Pavel Slaninka	+421 51 7081 602		socialny@vucpo.sk
PSK / Prešov / ÚPSVaR v sídle kraja	Mgr. Matúš Fedor	+421 51 2440 101		matus.fedor@upsvr.gov.sk
TSK / Trenčín / Trenčiansky samosprávny kraj	PhDr. Elena Štefíková, MPH		+421 901 918 183	elena.stefikova@tsk.sk
TSK / Trenčín / ÚPSVaR v sídle kraja	Ing. Jan Gramata, MBA	+421 32 2440 100		jan.gramata@upsvr.gov.sk
TTSK / Trnava / Trnavský samosprávny kraj	Ing. Blažena Flamíková		+421 908 725 028	blazena.flamikova@trnava-vuc.sk
TTSK / Trnava / ÚPSVaR v sídle kraja	Ing. Igor Válek	+421 33 2440 100		igor.valek@upsvr.gov.sk
ŽSK / Žilina / Žilinský samosprávny kraj	Ing. Iveta Ďurišová		+421 918 622 860	iveta.durisova@zilinskazupa.sk
ŽSK / Žilina / ÚPSVaR v sídle kraja	PaedDr. Adriana Jurišová, PhD.	+421 41 2440 101		adriana.jurisova@upsvr.gov.sk

Imunizačná stratégia - očkovanie proti epidemickým/pandemickým ochoreniam

Očkovanie predstavuje najúčinnjší spôsob prevencie pandemických ochorení vrátane COVID-19.

Očkovanie predstavuje:

- 1. Osobnú ochranu jednotlivca**, ktorý je očkovaný.
- 2. Kolektívnu ochranu komunity/spoločnosti**. K tom je potrebné preočkovať viac ako 60 – 70 % populácie v prípade COVID-19 (tzv. kolektívna imunita).
Prioritou štátu musí byť poskytnutie osobnej ochrany a vybudovanie kolektívnej imunity.

Pokrytie populácie očkovaním:

Vzhľadom k tomu, že pri každom pandemickom ochorení, vrátane COVID-19, je proces výroby vakcíny postupný, musí byť zabezpečené očkovanie v prvom rade pre skupiny, u ktorých prebieha ochorenie s najťažším klinickým priebehom, ako aj pre zdravotníkov a orgány, ktoré zabezpečujú podporné činnosti pri zvládnutí epidémie, napr. policajti, hasiči a pre osoby zabezpečujúce prevádzku základných činností štátu (dodávky energií a pod.)

V prípade ochorenia COVID-19 musí byť očkovanie v prvom rade dostupné pre osoby nad 65 rokov, ktoré žijú v komunitných zariadeniach, následne pre všetky osoby staršie ako 65 rokov a pacientov so závažnými ochoreniami. Limitáciou môže byť Súhrn charakteristických vlastností niektorých vakcín, ktoré môžu mať stanovenú hornú vekovú hranicu na základe vykonaných klinických skúšok. V druhej línii je očkovaná všeobecná populácia.

Vzhľadom k tomu, že iniciálne sa vakcíny v II. A III. fáze klinické skúšania testujú na dospeljej populácii, je možné, že pediatrika populácia nebude očkovaná súbežne so všeobecnou populáciou dospelých ale neskôr.

Logistika očkovania

Výber a zabezpečenie dostatočného množstva vakcín

Prvým krokom je:

1. Výber vhodnej vakcíny
2. Zabezpečenie dostatočného množstva vakcín, ktoré sa bude produkovať mimo územia Slovenskej republiky.

Pri výbere vhodnej vakcíny postupuje SR:

- a) spoločným postupom s ostatnými krajinami EÚ,
- b) samostatným jednaním s výrobcami vakcín.

Pri výbere vakcíny sú rozhodujúcimi kritériami:

- a) účinnosť,
- b) bezpečnosť,
- c) dostupnosť,
- d) cena.

Pri spoločnom postupe obstarávania vakcín s ostatnými krajinami EÚ uvedie SR minimálne množstvo vakcín/očkovanej populácie, aby v budúcnosti mohlo byť vyrobené a distribuované dostatočné množstvo vakcín pre potreby SR. Pri výbere vakcín, garancii výroby a distribúcie vakcín pracuje EÚ solidárnym spôsobom.

Zabezpečenie dostatočného množstva vakcín sa vzhľadom ku komplikovanosti výroby zabezpečuje s dostatočným časovým predstihom. Predpokladá sa zabezpečenie kvót, ktoré bude SR žiadať prostredníctvom spoločného objednávanía EÚ.

Súčasne so spoločným postupom krajín EÚ pri výbere, objednávaní a distribúcii vakcín prebiehajú separátne rokovania s jednotlivými výrobcami. V prípade dosiahnutia výhodnejších podmienok zvolí SR formu národného obstarania vakcín.

Očkovacia kampaň

Po zabezpečení dostatočného množstva vakcín je ďalším krokom očkovacia kampaň. Očkovaciu kampaň realizuje MZ SR (v spolupráci s vládou SR). Kampaň musí mať správne načasovanie, svojou adresnosťou a prístupom musí pokrývať jednotlivé časti populácie. Kampaň je vedená v printových, elektronických médiách a na sociálnych sieťach. Stanovená musí byť aj stratégia boja s antivakcinačnými skupinami a organizáciami. Je reálne predpokladať organizáciu agresívnej antikampane s výraznými dezinformačnými prvkami. Správna realizácia kampane je rozhodujúca pre konečný výsledok očkovacieho programu.

Realizácia očkovania

Očkovanie je realizované v ambulanciách VLD a VLDD. Logistiku dodávky, skladovania, a podávania vakcín usmerní MZ SR príslušnou legislatívnou normou. Princípom je, že vakcína by mala byť bez úhrady pacienta a všeobecne dostupná. Je potrebné viesť register očkovaných osôb, ktorý vytvorí ÚVZ SR a NCZI.

Vzhľadom k masívnosti očkovania je potrebné zväziť vytvorenie špeciálnych ambulancií pre očkovanie pri infekčných klinikách/oddeleniach a pracoviskách pracovného lekárstva. Vhodné je vytvoriť sentinelové ambulancie všeobecných lekárov/pediatrov alebo využiť existujúce sentinelové ambulancie.

Vyhodnotenie očkovania

ÚVZ SR má aktuálny prehľad o zaočkovanej populácii. Súčasne sa v sentinelových ambulanciách vykonáva kontrola hladín protilátok u vybranej populácie. Kontrola šírenia vírusu sa môže vykonávať aj inými metodikami, napríklad kontrolou odpadových vôd. Je potrebné korelovať výsledky očkovania s reálnou epidemiologickou situáciou.

Semafor v súvislosti s ochorením COVID-19 pre primárnu zdravotnú starostlivosť

- prepínanie na regióny (napr. okresy) v kompetencii RÚVZ, KKC
- VÚC určuje počet aktívnych epidemiologických ambulancií a ich ordinačných čas
- cieľ: udržanie primárnej zdravotnej starostlivosti

triedenie pacientov VLDD VLD	triedenie pacientov VLDD VLD	triedenie pacientov VLDD VLD
telefonická konzultácia pred návštevou lekára, u pacientov vyžadujúcich vyšetrenie je odporúčané mať presný čas vyšetrenia	telefonická konzultácia pred návštevou lekára, u pacientov vyžadujúcich vyšetrenie je vysoko žiadúce mať presný čas vyšetrenia	telefonická konzultácia pred návštevou lekára, je potrebné mať určený presný čas vyšetrenia
<p>ďalšie vyšetrenie na základe triedenia</p> <ul style="list-style-type: none"> • susp. pacienti sú vyšetrení v určený čas pracovnej doby a VLD, VLDD ich vyšetří v OOPP • COVID pozit. s miernymi príznakmi rieši VLD/VLDD, konzultácia infektológa pri zhoršovaní príznakov • vyhotovenie plánu epidemiologických ambulancií - so zabezpečením lekármi ŠAS, VLD, VLDD 	<p>ďalšie vyšetrenie na základe triedenia a dostupnosti epidemiologických ambulancií</p> <ul style="list-style-type: none"> • pacienti sú vyšetrení ako v zelenej farbe • susp. a pozitívni pacienti môžu byť vyšetrení v epidemiologickej ambulancii s adekvátnymi OOPP • ak nie je zriadená epid. ambulancia, pacient vyšetrený na ambulancii VLD/VLDD v určenom čase ordinačných hodín v príslušných OOPP. Je možné združovať VLD/VLDD ambulancie na dobrovoľnej báze s vytvorením tzv. "kontaktnéj VLD/VLDD ambulancie", ktorá je vybavená kompletnými OOPP a slúži na poskytovanie ZS formou osobnej konzultácie 	<p>ďalšie vyšetrenie na základe triedenia a dostupnosti epidemiologických ambulancií</p> <ul style="list-style-type: none"> • lekár nad 65 rokov robí prevenciu (poradne, očkovanie, prevencie), telefonické triedenie pacientov, oštruje nesusp. a covid negat. pacientov • susp. a pozitívni pacienti by mali byť vyšetrení v epidemiologickej ambulancii s adekvátnymi OOPP - ich počet a ordinačný čas určí VÚC v spolupráci s RÚVZ • dôraz na udržateľnosť primárnej zdravotnej starostlivosti
<ul style="list-style-type: none"> • preventívne prehliadky bez obmedzenia • očkovanie sa vykonáva v neobmedzenom rozsahu • sledovanie chronických ochorení bez obmedzenia rozsahu • predoperačné vyšetrenia podľa "Semafora pre hospitalizácie v ÚZS" • posudzovanie zdravotnej spôsobilosti bez zmeny • výkony pre potreby Sociálnej poisťovne podľa príslušného usmernenia Sociálnej poisťovne, pre ÚPSVaR bez obmedzenia 	<ul style="list-style-type: none"> • preventívne prehliadky so zameraním na KVS a onkologické ochorenia • očkovanie sa vykonáva v neobmedzenom rozsahu • sledovanie chronických ochorení bez obmedzenia rozsahu, preferenčne s využitím telefonických konzultácií • predoperačné vyšetrenia podľa "Semafora pre hospitalizácie v ÚZS" • posudzovanie zdravotnej spôsobilosti bez zmeny • výkony pre potreby Sociálnej poisťovne podľa príslušného usmernenia Sociálnej poisťovne, pre ÚPSVaR v nevyhnutnom rozsahu 	<ul style="list-style-type: none"> • preventívne prehliadky sa nerealizujú • očkovanie sa vykonáva v neobmedzenom rozsahu • sledovanie chronických ochorení u vysoko rizikových nestabilných pacientov preferenčne s využitím telefonických konzultácií • predoperačné vyšetrenia podľa "Semafora pre hospitalizácie v ÚZS" • posudzovanie zdravotnej spôsobilosti bez zmeny • výkony pre potreby Sociálnej poisťovne podľa príslušného usmernenia Sociálnej poisťovne, pre ÚPSVaR v nevyhnutnom rozsahu

Hospitalizácie v ústavných zdravotníckych zariadeniach prostredníctvom SEMAFORU

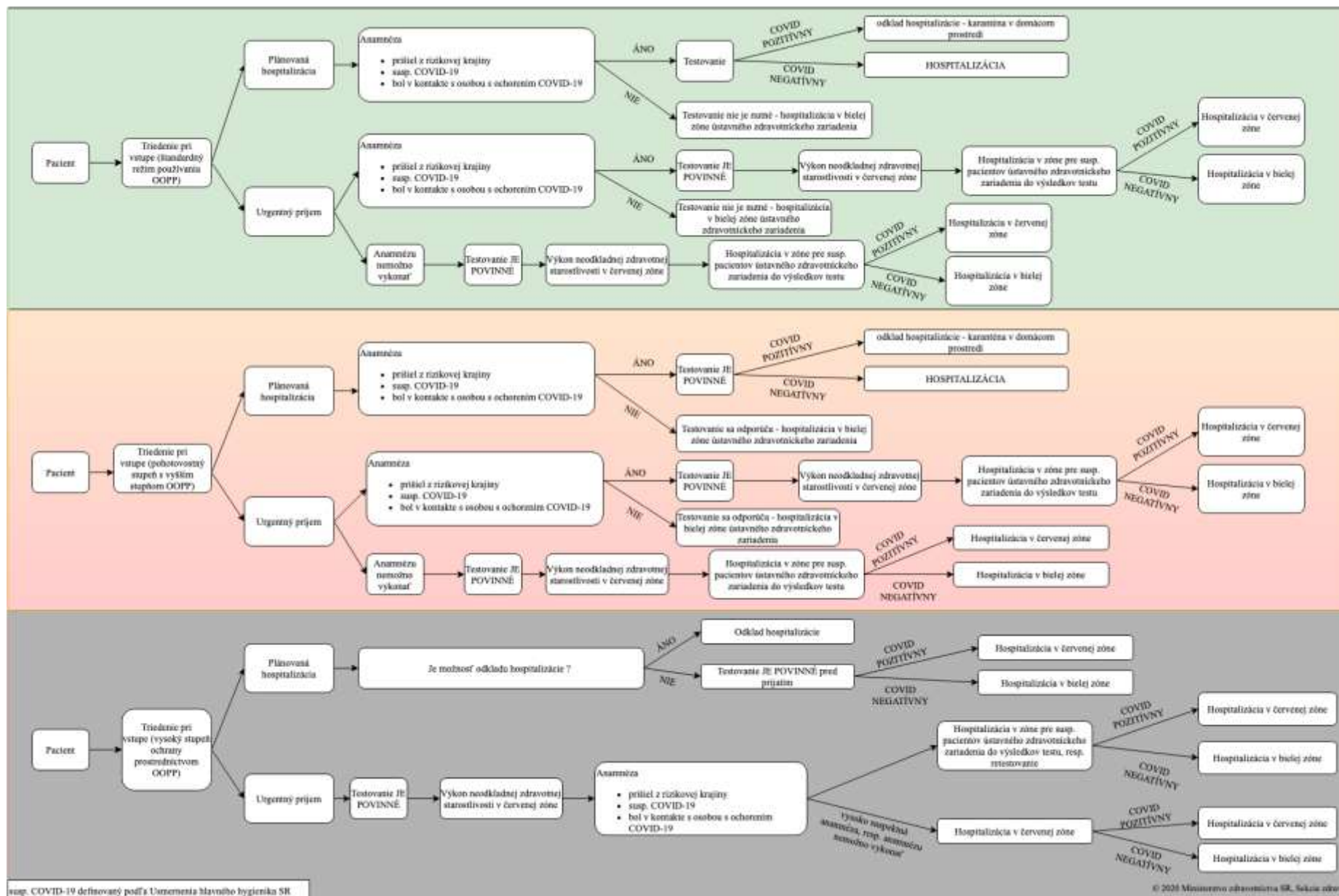

susp. COVID-19 definovaný podľa Úsmerenia hlavného hygienika SR

© 2020 Ministerstvo zdravotníctva SR, Sekcia zdravotníctva

Semafor v súvislosti s ochorením COVID-19 v ústavných zdravotníckych zariadeniach



Skriningové testovanie pred hospitalizáciou **nie je nutné**. Ak nie je možné vykonať triedenie (ventilovaní pacienti, pacienti s poruchou vedomia, šokoví pacienti, pacienti s nutnosťou okamžitej intervencie), **odporúča sa vykonať test RT-PCR**.

triedenie pacientov a sprevádzajúcich osôb / manažment zamestnancov nemocnice vo vzťahu k riziku (v spolupráci s nemocničným hygienikom)

návštevné hodiny povolené

aktívny "**červený urgentný príjem**"

mať pripravené tzv. "**červené cesty a červené zóny**" na nemocničných oddeleniach

I. pripravený pohotovostný režim v tzv. "**červených nemocniciach**"

operačný program bez obmedzení

zabezpečené miesto testovania v nemocnici (najlepšie na "**červenom urgentnom prijme**")



Preventívne testovanie pred hospitalizáciou **sa odporúča** najmä u pacientov pred elektívnym chirurgickým výkonom a je povinné u pacientov, u ktorých nie je možné vykonať triedenie (ventilovaní pacienti, pacienti s poruchou vedomia, šokoví pacienti, pacienti s nutnosťou okamžitej intervencie).

triedenie pacientov a sprevádzajúcich osôb / manažment zamestnancov nemocnice vo vzťahu k riziku (v spolupráci s nemocničným hygienikom)

návštevné hodiny: zníženie počtu osôb na jedného pacienta pri návšteve

aktívny "**červený urgentný príjem**"

aktívne "**červené cesty**" a "**červené zóny**" na nemocničných oddeleniach

I. pohotovostný režim v tzv. "**červených nemocniciach**" (reprofilizácia)

operačný program podľa krízového štábu nemocnice

zabezpečené miesto testovania v nemocnici (najlepšie na "**červenom urgentnom prijme**")



Preventívne testovanie pred hospitalizáciou je **vysoko žiaduce**, najmä u pacientov pred elektívnym chirurgickým výkonom a **povinné** u pacientov, u ktorých nie je možné vykonať triedenie (ventilovaní pacienti, pacienti s poruchou vedomia, šokoví pacienti, pacienti s nutnosťou okamžitej intervencie). U týchto pacientov až do výsledku testovania musí byť zachovaný režim ako pri pozitívne testovanom pacientovi.

triedenie pacientov a sprevádzajúcich osôb / manažment zamestnancov nemocnice vo vzťahu k riziku (v spolupráci s nemocničným hygienikom)

návštevné hodiny zakázané, povolenie na výnimku, v extrémnych prípadoch (zomierajúci pacient / pacient v kritickom stave - 1 osoba na pacienta)

aktívny "**červený urgentný príjem**"

aktívne "**červené cesty**" a "**červené zóny**" na nemocničných oddeleniach

I. aktívny režim v tzv. "**červených nemocniciach**" podľa usmernení Krízového koordinačného centra

odklady operačných programov podľa štandardných klinických postupov

mať zabezpečené miesto testovania v nemocnici (najlepšie na "**červenom urgentnom prijme**")

Červená zóna / urgent / cesta / nemocnica:











- dedikovaný priestor poskytovateľa ústavnej zdravotnej starostlivosti určený pre suspektných - s podozrením a potvrdených pacientov s ochorením súvisiacim s vyhlásenou pandémiou
- s príslušnými OOPP, ktoré určí príslušné ústavné zdravotnícke zariadenie
- s možnosťou testovania podozrivých pacientov
- priestory musia byť zabezpečené tak, aby sa zabránilo prenosu ochorenia na iné osoby

Nefarmakologické verejno-zdravotnícke opatrenia v závislosti od epidemiologickej situácie COVID-19 (semafor)



Príklady odporúčaných opatrení:

Povinná izolácia pre potvrdené prípady a kontakty	
Povinný fyzický odstup 2 m vo verejných interiéroch	
Časté a dôkladné umývanie rúk mydlom a teplou vodou	
Používanie dezinfekcie odporúčané	
Používanie dezinfekcie povinné pri vstupe do verejných interiérov	
Hromadné podujatia povolené nad 1000 osôb pri dodržaní hygienického režimu	
Hromadné podujatia do 100 osôb dovolené obmedzeniami	
Hromadné podujatia zakázané	

Rúška povinné v interiéroch na verejnosti a v hromadnej doprave	 
Rúška povinné v interiéroch aj exteriéri a v hromadnej doprave	
Rúška odporúčané pri nemožnosti dodržiavania 2m odstupu	
Prevádzky a služby obmedzené	
Prevádzky a služby otvorené	 
Školské zariadenia zatvorené	
Školské zariadenia otvorené	 
Práca z domu a online pracovné stretnutia odporúčané	
Práca z domu a online pracovné stretnutia povinné	